

Best of

#2/2023

Novinky a top nabídky

Silné nářadí. Silné nabídky.

NOVINKA! STACK PACK™

Takto má vypadat kufr s nářadím!

→ strana 2

NOVINKA! Novinky v aku programu 18 V

Novinky pro šroubování, vrtání, řezání ...

→ strana 4

Budiž světlo!

Program osvětlení FLEX

→ strana 8

NOVINKA! Mobilní Giraffe GM 270

Mobilní pracoviště pro systémy broušení stěn a stropů

→ strana 25

FLEX
this is performance

FLEX
STACK
PACK™

Dílna to go

Vše na správném místě, vše po ruce: FLEX STACK PACK™ je mobilní dílna ve formátu vozíku s mnoha individuálními možnostmi provedení. Takto má vypadat kufr s nářadím!



NOVINKA

Odnímatelná rukojeť

Rychlosvorky

Uzavírací klip

Rohy zesílené hliníkem
s upevňovací styčnou plochou

Přední rukojeť

Háky pro návin kabelu TKH KW
(příslušenství)

Všechny boxy s třídou
ochrany IP65

Nosné lišty pro nářadí,
postranní TKH WS
(příslušenství)

Robustní kola Ø 23 cm

Držák vodováhy TKH
ADL (příslušenství)



Univerzální sada pro všechny řemeslníky

TK-L SP SET-1

STACK PACK™ zvýhodněná sada sestává z

- Boxu na kolečkách TK-L SP RB
- Středního boxu TK-L SP MB
- Velkého organizéru TK-L SP BO

Obj. č. 531461

Akce č. 01

319,00 €

včetně DPH 382,80 €



Sada za výhodnou cenu!

Malý organizér TK-L SP SO

- Kapacita nákladu 11 kg
- Číré, průhledné víko
- Vč. čtyř kontejnerů pro příslušenství s dělicími příčkami

Obj. č. 531468

Akce č. 02

39,00 €

včetně DPH 46,80 €



Velký organizér TK-L SP BO

- Kapacita nákladu 22 kg
- Vč. osmi kontejnerů pro příslušenství s dělicími příčkami

Obj. č. 531467

Akce č. 03

69,00 €

včetně DPH 82,80 €



Top Box TK-L SP TB

- Kapacita nákladu 50 kg
- Vč. čtyř kontejnerů pro příslušenství s dělicími příčkami

Obj. č. 531466

Akce č. 04

79,00 €

včetně DPH 94,80 €



Box na kolečkách TK-L SP RB

- Robustní pneumatiky Ø 23 cm
- Kapacita nákladu 110 kg
- Univerzální hák
- Odnímatelná rukojeť
- Vč. odjímatelného kontejneru s příslušenstvím
- Plynové pružiny

Obj. č. 531464

Akce č. 05

189,00 €

včetně DPH 266,80 €



Střední box TK-L SP MB

- Kapacita nákladu 63 kg
- Vč. odjímatelného kontejneru pro příslušenství
- Kovem zesílená sklopná rukojeť
- Plynové pružiny

Obj. č. 531465

Akce č. 06

105,00 €

včetně DPH 126,00 €



Háky návinnu kabelu TKH KW



Obj. č. 531472

Akce č. 07

19,00 €

včetně DPH 22,80 €

Držák vodováhy TKH ADL



Obj. č. 531469

Akce č. 08

19,00 €

včetně DPH 22,80 €

41dílná sada bitů DB 41

- Variabilní úprava obsahu
- FLEX STACK PACK™ možnost stohování do sebe i na sebe
- Jednoduché otevření tlačítkem
- Pevné zablokování funkce stohování

Obj. č. 530494

Akce č. 10

45,00 €

včetně DPH 54,00 €



K dostání box i bez obsahu (obj. č. 530535) za 12,00 € bez DPH.

25dílné sady bitů

- ⊕ **DB Bulk PH2**
Obj. č. 530489
Akce č. 11

Obj. č. viz vlevo

Akce č. 11-15

10,50 €

včetně DPH 12,60 €

- ⊕ **DB Bulk T20**
Obj. č. 530490
Akce č. 12

- ⊕ **DB Bulk T25**
Obj. č. 530491
Akce č. 13

- ⊕ **DB Bulk T30**
Obj. č. 530492
Akce č. 14

- ⊕ **DB Bulk T40**
Obj. č. 530493
Akce č. 15



Nosné lišty pro nářadí, postranní TKH WS



Obj. č. 531471

Akce č. 09

40,00 €

včetně DPH 48,00 €

Aku bezpečnostní vysavač 18 V VC 2 L MC HIP 18.0-EC s ručním ovládáním čištění filtru, třída L



- Velmi kompaktní, praktický a lehký vysavač s bederním popruhem a nosným postrojem pro mobilní použití
- Nosný postroj a bederní popruh lze jednoduše sejmout stisknutím tlačítka
- Vysoce výkonná turbína zajistí vysoký sací výkon a vysoký podtlak
- Aktivací ručního čištění se filtr pomocí cíleného nárazu vzduchu zbaví usazeného prachu
- Optimalizované čištění a zvýšený stupeň plnění kontejneru plochým skládaným filtrem
- S kompaktní hadicí Ø 32 o délce 0,5 m natahovatelnou do 2,5 m
- Držadlo ruční trubice zajistí pořádek při přepravě
- Jednoduché připojení elektrického nářadí FLEX pomocí klip systému FLEX pro odsávání
- Ekologický režim prodlužuje výdrž baterie až na 45 minut při max. podtlaku 15 400 Pa, výdrž baterie v režimu Boost 22 minut
- Bezuhlíkový motor s vyšší účinností a delší životností
- Aku systém FLEX: provoz se všemi 18,0 V akumulátory FLEX

NOVINKA



Obj. č. 509981

- 1x VC 2 L MC HIP 18.0-EC
- 1x nosný postroj HB VC 2 HIP
- 1x rounový filtrační sáček FS-F VC 2 Hip
- 1x plochý skládaný filtr FE VC 2 Hip L
- 1x sací hadice SH-C 32x0,5-2,5 m

FLEX pack



Akce č. 16
179,00 €
včetně DPH 214,80 €

1x aku kombi vrtací kladivo 18 V FHE 1-16 18.0-EC TC 2.5/sada



NOVINKA

- Nejlehčí a nejsilnější aku vrtací kladivo 18 V ve své třídě, vážící pouze 1,37 kg
- Bezuhlíkový motor s vyšší účinností a delší životností
- Přepínač se dvěma funkcemi: vrtání bez přiklepu, vrtání s přiklepem
- Electronic Management System (EMS)
- Robustní kryt převodovky z hliníkového tlakového odlitku
- Regulace ve spínači s funkcí nepřetržitého provozu
- Elektronická rychlobrzda
- Integrované LED osvětlení s funkcí dosvitu
- Odděleně uchycená ergonomická rukojeť s pogumovaným povrchem. Antivibrační tlumič omezující vibrace mezi krytem a rukojetí



K dostání také jako samostatný stroj v kartonu (obj. č. 531311) za 199,00 € bez DPH.

FLEX pack

Obj. č. 531312

- 1x FHE 1-16 18.0-EC
- 1x nabíječka CA 18.0
- 2x akumulátor Li-Ion AP 18,0/2,5 Ah
- 1x přepravní kufřík

Akce č. 17
279,00 €
včetně DPH 334,80 €

Zrychlostní aku šroubovák 18 V DD 2G 18.0-EC HD s turbo režimem



158 Nm

Torque

- Bezuhlíkový motor s vyšší účinností
- Electronic Management System (EMS)
- Turbo režim pro rychlejší a výkonnější práci
Po zapnutí turba se dosáhne zvýšení otáček až o 27 %
- Maximální točivý moment 158 Nm pro vrtání a šroubování i v extrémních podmínkách
- Funkce Anti-Kickback
- Regulace ve spínači s pojistkou proti zapnutí
- Elektronická rychlobrzda
- Robustní kryt převodovky z hliníkového tlakového odlitku
- Rychloupínací sklíčidlo v celokovovém provedení
- Ergonomicky navržená, protiskluzná, pogumovaná rukojeť
- Integrované LED osvětlení s funkcí dosvitu



NOVINKA

K dostání také jako sada v kufru L-BOXX® (obj. č. 531273) za 265,- € bez DPH, i jako kompletní sada včetně akumulátorů a nabíječky v kufru L-BOXX® (obj. č. 531274) za 495,- € bez DPH.

Obj. č. 531272

- 1x DD 2G 18.0-EC HD
- 1x přídatná rukojeť
- 1x opasková spona
- 1x nástavec na bity



Akce č. 18

225,00 €

včetně DPH 270,00 €

Aku úhlová bruska 18 V L 125 18.0-EC LD/5.0 sada



- Bezuhlíkový motor s vyšší účinností a delší životností
- Extrémně úzká rukojeť s protiskluznou úpravou Softgrip
- Mikroprocesorová elektronika s pozvolným rozběhem, blokováním opětovného spuštění po výpadku proudu, ochranou proti přetížení
- Electronic Management System (EMS)
- Funkce Anti-Kickback, při zablokování kotouče vypne motor
- Dokonalá ochrana proti prachu díky odnímatelným kovovým ochranným mřížkám
- Ergonomická pracovní poloha rukou díky šikmo namontované boční rukojeti
- Ochranný kryt nastavitelný bez použití nářadí

K dostání také jako samostatný stroj v kartonu (obj. č. 530497) za 159,- € bez DPH.



NOVINKA



Obj. č. 530496

- 1x L 125 18.0-EC LD
- 1x nabíječka CA 18.0
- 2x akumulátor Li-Ion AP 18,0/5,0 Ah
- 1x ochranný kryt broušení Ø 125 mm
- 1x upínací příruba
- 1x upínací matice
- 1x povolovací klíč
- 1x boční rukojeť M10
- 1x přepravní kufřík

Akce č. 19

299,00 €

včetně DPH 358,80 €

Skrz tlusté i tenké!

Aku nůžky na plech 18 V SHE 16 18-EC



- Bezuhlíkový motor
- Předvolba otáček ve 4 stupních, konstantní elektronika CDC, pozvolný rozběh, ochrana proti přetížení, blokování opětovného spuštění, sledování teploty
- Funkce Anti-Kickback, při zablokování nástroje vypne motor
- Maximální křivočarý pohyb a pohodlné stříhání malých poloměřů od 15 mm
- Stříhání plechu bez otřepů a flexibilně nastavitelná vzdálenost nožů na různé tloušťky plechů
- Extrémně úzká rukojeť s úpravou Softgrip
- Maximální pracovní bezpečnost díky velké ochraně rukou
- 4 otočné nože HSS: nože jsou oboustranné, a lze je tedy použít 4krát



Obj. č. 531583

- 1x SHE 16 18-EC

Akce č. 20

549,00 €

včetně DPH 658,80 €

Aku prostřihovač plechu 18 V KNE 16 18-EC



- Bezuhlíkový motor
- Předvolba otáček ve 4 stupních, konstantní elektronika CDC, pozvolný rozběh, ochrana proti přetížení, blokování opětovného spuštění, sledování teploty
- Funkce Anti-Kickback při zablokování nástroje vypne motor
- Dobrý křivočarý pohyb pro vyřezávání a vnitřní výřezy od poloměru 40 mm
- Rychlé přizpůsobení směru řezání bez použití náradí do 360° v krocích po 45°
- Extrémně úzká rukojeť s úpravou Softgrip
- Řezy bez deformace a jiskření



Obj. č. 531584

- 1x KNE 16 18-EC

Akce č. 21

579,00 €

včetně DPH 694,80 €

Ke zvedání!

Aku vakuová přísavka 18 V VLP 18 Grabo



- Ergonomicky zkonstruovaná, mobilní, elektrická vakuová přísavka, se kterou lze bez námahy zvednout, posunout a přesně umístit téměř každý objekt. Tato vakuová přísavka je vhodná pro různé materiály, jako jsou obklady, sádkartonové desky, betonové tvárnice, sklo, kovy, nábytek a velké elektrické panely.
- Její výkonné funkce zajišťují efektivní a spolehlivou manipulaci s těžkými předměty
- Vakuová přísavka má přídržnou sílu až 170 kg a přisaje se téměř na jakýkoli povrch, dokonce i prašné, drsné nebo poloporézní materiály.
- Bezpečnost práce má nejvyšší prioritu. Vakuová přísavka je vybavena automatickou přísávací funkcí a digitální displej nepřetržitě poskytuje informace o aktuálním podtlaku
- Výkonné vakuové čerpadlo, automaticky zastaví po dosažení maximálního podtlaku
- Electronic Management System (EMS) chrání stroj, prodlužuje jeho životnost a zvyšuje efektivitu

NOVINKA



VLP 18 GRABO je vybavena digitálním ukazatelem, který zobrazuje maximální hmotnost v librách nebo kilogramech.



VLP 18 Grabo díky svým čtyřem kovovým kotevním bodům umožňuje externí upevnění, pro další možnosti zvedání.



K dostání také jako sada v kufru L-BOXX® 430,00 € bez DPH (obj. č. 531492) i jako kompletní sada včetně akumulátorů a nabíječky v kufru L-BOXX® 550,00 € bez DPH (obj. č. 531332)

Obj. č. 531330

- 1x VLP 18 Grabo
- 1x ochranný sáček

Akce č. 22

390,00 €

včetně DPH 468,00 €

Přinášíme světlo do tmy!

Swirl Finder SF 150-P

- Ideální LED svítlna pro kontrolu stavu povrchů. Díky teplotě a reprodukci barev mohou být poškození povrchu, jako jsou hologramy, škrábance atd., lépe viditelná.
- Svítivost 140 Lumenů a nastavitelné zaostření s úhlem vyzařování 10-70°
- Doba svícení asi 2 hodiny, včetně baterií.

Obj. č. 463302

- 1x SF 150-P



Akce č. 23

39,90 €

včetně DPH 47,88 €

Aku LED lampa 18 V WL 300 18.0



- 2 úrovně jasu: 300 Lumenů a 150 Lumenů
- Hlavu LED svítidla lze otočit o 104°
- Ergonomická rukojeť s úpravou Softgrip
- Kovový háček pro flexibilní zavěšení nebo pro přenášení lampy
- Opasková spona



Obj. č. 513075

- 1x WL 300 18.0
- 1x opasková spona



Akce č. 24

59,00 €

včetně DPH 70,80 €

Aku pracovní lampa 18 V WL 1000 18.0



- Hlavu LED svítidla lze otočit o 180° + 270°
- LED svítlna s 8 světelnými diodami a 3 úrovněmi jasu
- Bezpečné upevnění díky silným integrovaným magnetům.
- Kovový háček pro přenášení a zavěšení lampy
- Ergonomická rukojeť s úpravou Softgrip
- Světelný tok 200 / 500 / 1000 Lm
- Teplota barev 4 000 CCT



Obj. č. 530610

- 1x WL 1000 18.0
- 1x opasková spona

NOVINKA



Akce č. 25

89,00 €

včetně DPH 106,80 €

Aku stavební LED svítlna 18 V CL 2000 18.0



- Výkonná aku stavební LED svítlna s 2 úrovněmi jasu, 1 200 a 2 000 Lm
- Těleso svítlny otočné o 360°
- Připojovací závit 5/8" pro stativy
- Možnost upevnění na stěnu
- Robustní a odolná pro nejvyšší zatížení
- Vizuální systém včasné výstrahy: mírně slábnoucím světlem signalizuje konec životnosti akumulátoru



Obj. č. 472921

- 1x CL 2000 18.0



Akce č. 26

115,00 €

včetně DPH 138,00 €

Aku reflektorová ruční svítlna 18 V WL 2800 18.0



- LED reflektor s 2 úrovněmi jasu
- 2 800 Lm s dosahem 630 m
- 1 000 Lm i s červenou LED diodou
- Hlavu LED svítidla lze otočit o 180°
- Možnost provozu prostřednictvím palubního napětí 12 V (přes cigaretový adaptér, zásuvku ve vozidle)
- 1/4" připojovací závit pro stativy
- Otočný a výsuvný háček pro zavěšení lampy a opasková spona
- Ergonomická rukojeť s úpravou Softgrip



Obj. č. 504637

- 1x WL 2800 18.0
- 1x opasková spona
- 1x 12 V autoadaptér



Akce č. 27

105,00 €

včetně DPH 126,00 €

Aku plně spektrální LED svítidla DWL 2500 10.8/18.0



- S max. 3 000 Lm
- Doba provozu až 30 hodin (300 Lm)
- Bluetooth aplikace pro ovládání osvětlení
- Funkce All Daylight k nastavení teploty barev 2500-6500 K
- Integrovaná powerbanka

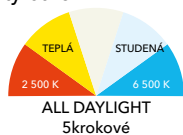

Obj. č. 486728

- 1 x DWL 2500 10.8/18.0



Akce č. 28

199,00 €

včetně DPH 238,80 €

Aku stavební LED svítidla se stativem TL 4000 18.0/230



- Výkonná aku stavební LED svítidla s 3 úrovněmi jasu, 1000, 2000 a 4000 Lm
- Multifunkční hlava může být používána samostatně jako pracovní svítidlo s baterií 18 V. Je možné ji používat po upevnění pomocí háku nebo po namontování na stativ
- Výškově nastavitelná pracovní pozice na stativu 1,1-2,2 m
- Přípevnění stativu 1/4"
- Osvětlovací těleso otočné o 180°
- Multifunkční ovládací panel s indikací stavu nabití LED, aktivací tlačítko, vypínač a nabíjecí přípojka USB-C
- Rychlá instalace a stabilita díky ovládní jedním tlačítkem a trojnohému stativu
- Stavební svítidla může být také přímo napájena proudem obvyklým připojovacím kabelem pro studená zařízení (není součástí dodávky!)
- Vhodné pro provoz s 230 V nebo 110/120 V

Obj. č. 530375

- 1x TL 4000 18.0/230



Akce č. 29

279,00 €

včetně DPH 334,80 €



Aku stavební LED svítidla CL 5000 10.8/18.0 a CL 10000 10.8/18.0

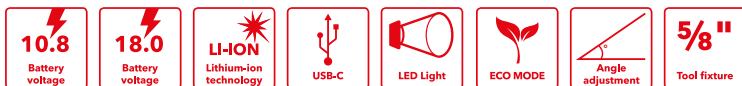

- Výkonné aku stavební svítidla 5 000 Lm (CL 5000 10.8/18.0) nebo 10 000 Lm (CL 10000 10.8/18.0) s 5 úrovněmi jasu plus režimem ECO.
- S paměťovou funkcí
- Teplota barev 5 000 K odpovídá neutrální barvě světla
- Osvětlovací těleso otočné o 120°
- Vizualní systém včasné výstrahy blikáním signalizuje konec životnosti akumulátoru.
- Připojovací závit 5/8" pro stativy
- S možností k upevnění na stěnu
- Robustní a odolná pro nejvyšší zatížení
- Integrované distanční výstupky s chladicími otvory chrání povrch čočky



5000

Lumen max.

Obj. č. 504602

- 1 x CL 5000 10.8/18.0

Akce č. 30

169,00 €

včetně DPH 202,80 €



10000

Lumen max.

Obj. č. 504610

- 1 x CL 10000 10.8/18.0

Akce č. 31

279,00 €

včetně DPH 334,80 €

Vhodný stativ najdete na www.flex-tools.com

S XLITHIUM POWER PLUS

Akumulátor 18 V s 8,0 Ah. Větší výkon a delší doba provozu pro vyšší performance.

+ Výkon

Vyšší energetická hustota akumulátoru 8.0 Ah umožňuje až o 75 % vyšší výkon pro vybrané stroje.**

THERMA-TECH™
**X LITHIUM
POWER PLUS**



+ Výdrž

Moderní technologie článků dosahuje až o 60 % delší výdrže.*

+ Životnost

Technologie Thermo-Tech™ absorbuje vznikající teplo, čímž zajišťuje delší výdrž a životnost akumulátoru. Keep Control řídí silný výstupní výkon a zároveň chrání akumulátor.

* v porovnání s AP 18,0/5,0 Ah

** - Aku ruční okružní pila se zápusným krytem CS 62 18.0-EC
- 2rychlostní aku vrtací šroubovák s příklepem s turbo režimem PD 2G 18.0-EC HD
- Aku kapavací a pokosová pila SMS 190 18.0-EC

Akumulátory Li-Ion

Integrovaná ochrana proti nabíjení a vybíjení. Ochrana proti prachu a stříkající vodě. Integrovaný indikátor stavu nabití, poskytuje přehledné informace o stavu nabití článků akumulátoru.

AP 18,0 V



Obj. č. 445886 445894 521078

AP 18,0 V	2,5 Ah	5,0 Ah	8,0 Ah
Cena bez DPH	76,00 €	119,00 €	199,00 €

AP 10,8 V



Obj. č. 418048 439657

AP 10,8 V	2,5 Ah	4,0 Ah
Cena bez DPH	59,00 €	71,00 €

3
ROKY

FLEX ZÁRUKA

Tříletá záruka se týká také akumulátorů a nabíječek!

Podrobnosti viz strana 47

P-Set 55 R

- Nabíječka 10,8/18,0 V
- 2x akumulátor 5,0 Ah 18,0 V



Obj. č. 491349

Cena bez DPH	250,00 €
--------------	----------

P-Set 22 Q

- Nabíječka 18,0 V
- 2x akumulátor 2,5 Ah 18,0 V



Obj. č. 491357

Cena bez DPH	155,00 €
--------------	----------

Patentovaný aku systém Proformance plní svůj slib!

Dlouhá doba provozu, dlouhá životnost, dlouhý maximální výkon. To dokáže pouze systém FLEX. Díky patentovanému chladicímu systému dosahuje FLEX optimální ochrany náradí a akumulátorových článků. Systém managementu akumulátoru řídí neustálou výměnu dat mezi náradím, akumulátorem a nabíječkou tak, aby byly všechny parametry optimálně nastaveny. Tím je zajištěn výkon ve spolupráci mezi akumulátorem a náradím a je možné ho používat bez ztrát energie.



Keep Control

Chytrá technologie řídí a monitoruje činnost náradí a proces nabíjení a informuje o stavu nabíjení prostřednictvím LCD displeje.



Therma-Tech™

Jedinečný integrovaný chladicí systém zajišťuje konstantní teplotu i při velkém zatížení.



Power Battery

Výkonné Li-Ion články dodávají napětí 18 V.



Lithium-ion

Žádné samovybíjení. Žádný paměťový efekt.



EC motor

Bezuhlíkový motor s nízkým opotřebením a technologií EC pro dlouhodobý výkon a delší životnost.



Aku náradí

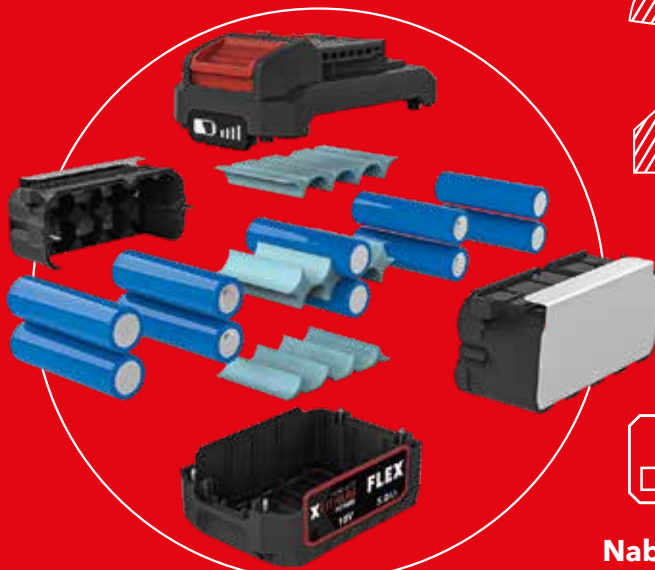

Technologie Therma-Tech™

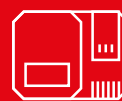

Nabíječka



Nabíječka CA 10.8

- Pro akumulátory 10,8 V
- Integrované chlazení akumulátoru, ochrana proti přehřátí, vybití a přetížení
- S LED indikací stavu nabití



Doba nabíjení aku 10,8 V

- 40 min pro akumulátor 2,5 Ah
- 50 min pro akumulátor 4,0 Ah

Obj. č. **418021**
Cena bez DPH 49,00 €

Nabíječka CA 10.8 / 18.0

- Pro akumulátory 10,8 V a 18,0 V
- Integrované chlazení akumulátoru, ochrana proti přehřátí, vybití a přetížení
- LCD displej



Doba nabíjení aku 18,0 V

- 40 min pro akumulátor 2,5 Ah
- 50 min pro akumulátor 5,0 Ah

Obj. č. **417882**
Cena bez DPH 71,00 €



Velkoformátový LCD displej s ukazatelem doby nabíjení a stavu nabíjení zobrazuje zbývající dobu nabíjení.



FLEX

pack

RV



3
ROKY
FLEX ZÁRUKA

18.0
Battery
voltage

BRUSHLESS
EC-Motor Technology



Nyní ještě větší výběr!

Vyberte si 3 nové 18V stroje z bohaté aku nabídky FLEX a ušetřete nejen na nářadí. Každý FLEX PACK se dodává se třemi akumulátory, nabíječkou a brašnou zdarma. Tak si vyberte podle svého. Volba je pouze na vás!

3 stroje dle
vašeho výběru

Součástí FLEX PACKu je:



Aku sada

3x akumulátor Li-Ion AP
18.0/5.0 Ah
1x rychlonabíječka CA
10.8/18.0



Brašna

1x praktická přepravní brašna
z textilního materiálu vyztu-
ženého plastem a odolného
proti protržení



Při objednávání přidejte k uvedeným
objednacím číslům jednotlivých strojů
také objednací číslo pro FLEX PACK!

497444

899,00 €

včetně DPH 1 078,80 €

Ušetříte až 484,00 €

FLEX pack



Tříletá záruka
Týká se také akupacků a nabíječek!

Podrobnosti viz zadní strana



Obj. č. 515698

Zrychlostní aku vrtačka s příklepem s turbo režimem PD 2G 18.0-EC-HD C **1**



Obj. č. 530532

Zrychlostní aku vrtačka s příklepem PD 2G 18.0-EC LD **1**



Obj. č. 530231

Aku rázový utahovák IW 1/2" 750 18.0-EC C **1**



Obj. č. 530189

Aku rázový utahovák IW 1/2" 950 18.0-EC C **1**



Obj. č. 491284

Aku kombi vrtací kladivo CHE 180-EC C **2**



Obj. č. 491314

Aku kombi vrtací kladivo CHE 2-26 18.0 EC C **2**



Obj. č. 495964

Zrychlostní aku míchadlo MXE 18.0-EC WR2 120 **včetně WR2**



Obj. č. 517674

Aku ruční okružní pila CS 45 18.0-EC C



Obj. č. 484857

Aku stavební rádio RD 10.8/18.0/230



Obj. č. unisex

M	417998
L	423165
XL	423173
XXL	423181

Aku vyhřívaná bunda TJ 10.8/18.0



muži ženy

XS	-	512052
S	512176	512060
M	512168	512079
L	512141	512192
XL	512184	512095
XXL	512125	512109
3XL	512117	-

Aku vyhřívaná bunda Fleece TF White 10.8/18.0



muži ženy

XS	-	512044
S	511919	512036
M	511927	512028
L	511935	512001
XL	511943	511994
XXL	511951	511986
3XL	511978	-

Aku vyhřívaná bunda Softshell TJ White 10.8/18.0

Ideální doplněk k FLEXpacku

Nabídka platí pouze při zakoupení tří L-BOXXů!



Příklad kombinace: TK-L 136, TK-L 238 a TK-L 374

Úsporná kombinovaná sada kufříků

Vyber si tři L-BOXXy z velikostí

- 1** TK-L136 (507822, akce č. 32)
- 2** TK-L 238 (507830, akce č. 33)
- 3** TK-L 374 (507849, akce č. 34)

a pro každý z nich obdržíš také odpovídající protiskluzovou vložku

- 3x L-BOXX®
- 3x protiskluzová vložka

Akce č. 32-34

111,00 €

včetně DPH 132,20 €

Vysoké tempo při dokončování interiéru



Stavební aku šroubovák DW 45 18.0-EC C



Obj. č. 505943

- 1x DW 45 18.0-EC
- 1x držák bitů UH-M 50 E6.3-C6.3
- 1x hloubkový doraz
- 1x nástavec na bity
- 1x opasková spona

Nástavec zásobníku na šrouby M-DW 55



Obj. č. 531747

- 1x nástavec zásobníku na šrouby M-DW 55

OBSAHUJE

1x nabíječku 18,0 V
2x akumulátor 2,5 Ah



Akce č. 35

259,00 €

včetně DPH 310,80 €

OBSAHUJE

3x bit, provedení PH
velikosti 2, E6,3

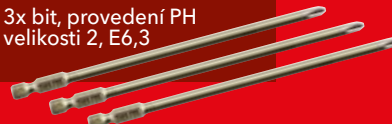

Akce č. 36

125,00 €

včetně DPH 150,00 €

Aku multitool s uchycením StarlockMAX MT 18.0-EC



STARLOCK PLUS

STARLOCK MAX

- Oboustranný úhel oscilace 2°
- Uchycení nástrojů StarlockMAX
- Bezuhlíkový motor
- Antivibrační tlumicí prvky
- Výměna nástrojů bez použití nářadí
- Integrované dvojité LED světlo



Obj. č. 531018

- 1x MT 18.0-EC
- 1x L-BOXX® 136

Akce č. 37

319,00 €

včetně DPH 382,80 €

OBSAHUJE
L-BOXX® 136

OBSAHUJE

1x nabíječku 18,0 V
2x akumulátor
2,5 Ah 18,0 V

K dodání také jako samostatný stroj v kartonu (obj. č. 518409) za 195,00 € bez DPH i jako kompletní sada včetně akumulátorů 5,0 Ah a nabíječky v L-BOXXu® za 469,00 € bez DPH (obj. č. 518417)



Dodavatelné jako příslušenství: Hloubkový a paralelní doraz DS MT 18.0 za 13,95 € bez DPH (obj. č. 519804)



Praktické sady příslušenství

Sada SM BI-SET VE3 pro dřevo a kov

Obj. č. 531055

- 1x průbojný pilový plátek BIM dřevo+kov, 32 x 50 mm
- 1x průbojný pilový plátek BIM dřevo+kov, 65 x 40 mm
- 1x průbojný pilový plátek BIM tvrdé dřevo, 32 x 50 mm



Akce č. 38

29,00 €

včetně DPH 34,80 €

Sada SM/RM SET VE3 pro obklady

Obj. č. 531056

- 1x karbidový plátek segmentové čepel s tenkým výbrusem, 85 mm
- 1x průbojný pilový plátek BIM kov, 32 x 50 mm
- 1x karbidový plátek čepel Delta, 78 mm

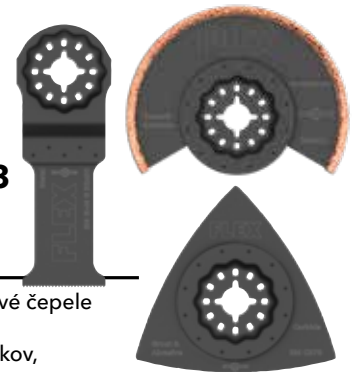

Akce č. 39

59,00 €

včetně DPH 70,80 €

Co potřebujete na každé stavbě?

2rychlostní aku vrtací šroubovák DD 2G 10.8-LDBC/2.5



- Malé, praktické zařízení pro lehké šroubování a vrtání v praktickém přenosném kufříku
- Electronic Management System (EMS) chrání stroj, prodlužuje jeho životnost a zvyšuje efektivitu
- LED indikátor kapacity akumulátoru

Obj. č. 516155

- 1x 2rychlostní aku vrtací šroubovák DD 2G 10.8-LD
- 1x nabíječka CA 10.8
- 2x akumulátor Li-Ion AP 10,8/2,5 Ah
- 1x opasková spona
- 1x nástavec na bity
- 1x přepravní kufřík



34 Nm

- Praktický
- Úzká rukojeť
- Velmi lehký

Akce č. 40

149,00 €

včetně DPH 178,80 €

2rychlostní aku vrtací šroubovák s příklepem PD 2G 10.8-EC vč. 3 nástavců



- Regulace ve spínači s funkcí pojistky
- Elektronická rychlobrzda
- Rychloupínací sklíčidlo s funkcí Auto-Lock
- Včetně opaskové spony a nástavce na bity
- Pravý a levý chod se zámkem proti zapnutí

Obj. č. 532190

- 1x 2rychlostní aku vrtací šroubovák s příklepem PD 2G 10.8-EC
- 1x rychloupínací sklíčidlo
- 1x držák bitů, 1x opasková spona, 1x nástavec na bity
- 1x nabíječka CA 10.8
- 1x L-BOXX® 136



OBSAHUJE



58 Nm

OBSAHUJE
2x akumulátor
Ah AP 10.8/2.5



Akce č. 41

219,00 €

včetně DPH 262,80 €

Aku vrtací šroubovák 18 V DD 2G 18.0-EC LD/2.5 Set



- Kompaktní a výkonný aku šroubovák s extrémně krátkou délkou hlavy
- Electronic Management System (EMS)
- Bezuhlíkový motor
- Regulace ve spínači se zámkem proti zapnutí
- Rychloupínací sklíčidlo v kovovém provedení s přítlačným kroužkem a funkcí Auto-Lock
- Elektronická rychlobrzda
- Pravý a levý chod se zámkem proti zapnutí
- Integrované LED světlo s funkcí dosvitu

Obj. č. 519049

- 1x DD 2G 18.0-EC LD
- 1x nabíječka CA 18.0
- 2x akumulátor Li-Ion AP 18,0/2,5 Ah
- 1x opasková spona
- 1x nástavec na bity
- 1x přepravní kufřík

Akce č. 42

199,00 €

včetně DPH 238,80 €



65 Nm

Akumulátorový vrtací šroubovák s příklepem 18 V PD 2G 18.0-EC LD/2.5 Set



- Kompaktní a výkonný aku šroubovák s extrémně krátkou délkou hlavy
- Electronic Management System (EMS)
- Bezuhlíkový motor
- Regulace ve spínači se zámkem proti zapnutí
- Rychloupínací sklíčidlo v kovovém provedení s přítlačným kroužkem a funkcí Auto-Lock
- Elektronická rychlobrzda
- Pravý a levý chod se zámkem proti zapnutí
- Integrované LED světlo s funkcí dosvitu

Obj. č. 519057

- 1x PD 2G 18.0-EC LD
- 1x nabíječka CA 18.0
- 2x akumulátor Li-Ion AP 18,0/2,5 Ah
- 1x opasková spona
- 1x nástavec na bity
- 1x přepravní kufřík

Akce č. 43

209,00 €

včetně DPH 250,80 €



65 Nm

2rychlostní aku vrtací šroubovák s příklepem PD 2G 18.0-EC FS55BC/5.0



- Držák bitů a rychloupínací sklíčidlo 13 mm dosahují extrémně vysoké flexibility při použití
- Technologie EC zajišťuje dlouhou životnost bez potřeby výměny uhlíků
- PD 2G 18.0-EC FS55 je díky 75 Nm vybaven dostatečným výkonem pro mnoho aplikací

Obj. č. 516171

- 1x PD 2G 18.0-EC FS55
- 1x nabíječka CA 18.0
- 2x akumulátor Li-Ion AP 18,0/5,0 Ah
- 1x přidavná rukojeť
- 1x opasková spona
- 1x nástavec na bity
- 1x přepravní kufřík

Akce č. 44

289,00 €

včetně DPH 346,80 €



75 Nm



Aku rázové utahováky 18 V

Plná kompetence

IW 3/4" 18.0-EC/5.0 Set



Obj. č. 532037

- 1x IW 3/4" 18.0-EC
- 1x nabíječka CA 10.8/18.0
- 2x akumulátor Li-Ion AP 18,0/5,0 Ah
- 1x přepravní kufrík L-BOXX® 136

OBSAHUJE
CI 11 18.0
aku kompresor 12,0/18,0 V

Akce č. 45
575,00 €
včetně DPH 690,00 €



IW 1/2" 950 18.0-EC/5.0 Set



Obj. č. 532036

- 1x IW 1/2" 950 18.0-EC
- 1x nabíječka CA 10.8/18.0
- 2x akumulátor Li-Ion AP 18,0/5,0 Ah
- 1x přepravní kufrík L-BOXX® 136

OBSAHUJE
CI 11 18.0
aku kompresor 12,0/18,0 V

Akce č. 46
549,00 €
včetně DPH 658,80 €





IW 1/2" 750 18.0-EC/5.0 Set



Obj. č. 532035

- 1x IW 1/2" 750 18.0-EC
- 1x opasková spona
- 1x nabíječka CA 10.8/18.0
- 2x akumulátor Li-Ion AP 18,0/5,0 Ah
- 1x přepravní kufrík L-BOXX® 136

OBSAHUJE

CI 11 18.0
aku kompresor 12,0/18,0 V



Akce č. 47

499,00 €

včetně DPH 598,80 €



IW 1/2" 18.0-EC/5.0 Set



Obj. č. 532034

- 1x IW 1/2" 18.0-EC
- 1x opasková spona
- 1x nástavec na bity
- 1x nabíječka CA 10.8/18.0
- 2x akumulátor Li-Ion AP 18,0/5,0 Ah
- 1x přepravní kufrík L-BOXX® 136

OBSAHUJE

CI 11 18.0
aku kompresor 12,0/18,0 V



Akce č. 48

499,00 €

včetně DPH 598,80 €



ID 1/4" 18.0-EC HD/5.0 Set



S 237 Nm nejsilnější a s 3700 otáčkami za minutu nejrychlejší 18V aku rázový utahovák ve své třídě.

Obj. č. 532033

- 1x ID 1/4" 18.0-EC HD
- 1x opasková spona
- 1x nástavec na bity
- 1x nabíječka CA 10.8/18.0
- 2x akumulátor Li-Ion AP 18,0/5,0 Ah
- 1x přepravní kufrík L-BOXX® 136

OBSAHUJE

CI 11 18.0
aku kompresor 12,0/18,0 V



Akce č. 49

505,00 €

včetně DPH 606,00 €



Aku kapovací pila SMS 190 18.0-EC + aku vysavač VC 6 L MC 18.0



- Bezuhlíkový motor
- Electronic Management System (EMS)
- Brzda motoru zastaví pilový kotouč za 3 sekundy
- Přesné vyznačení linie řezu laserem, nalevo od pilového kotouče
- Laserová úhlová stupnice 48° vlevo/vpravo. S přednastavením úhlu 0-15°-22,5° / 5°-31,6°-45°.
- Otočný segment až 48° vlevo/vpravo
- Robustní a odolná konstrukce pro nejvyšší zatížení
- Odsávací hrdlo Ø 36 mm
- Robustní dvojité vedení tahu
- Ergonomická rukojeť pro leváky/praváky
- Rychloupínací svorka

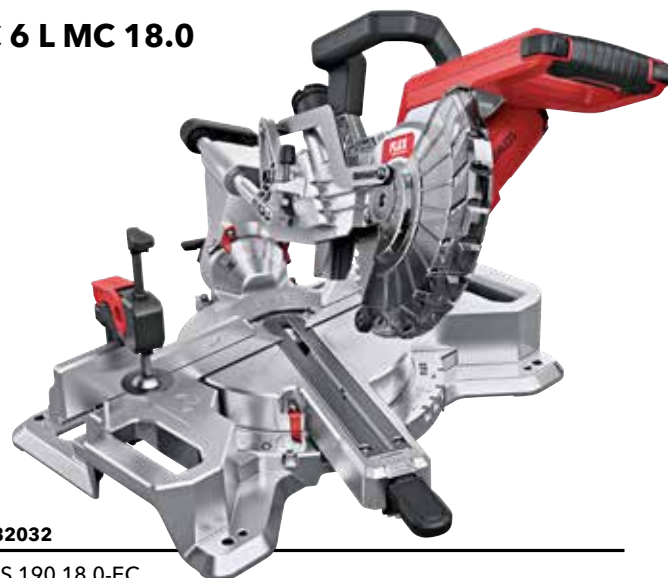

Obj. č. 532032

- 1x SMS 190 18.0-EC
- 1x pilový kotouč HW Z40 WZ
- 1x adaptér SAD-C 36 AS
- 1x upínací svorka
- 1x prachový sáček

Akce č. 50

769,00 €

včetně DPH 922,80 €

OBSAHUJE

P-Set 55 R



OBSAHUJE

VC 6 L MC 18.0



Aku ruční okružní pila CS 62 18.0-EC/5.0 Set + vodící lišta GRS 160



- Výkonný posuv
- Hloubka řezu max. 62 mm

Flexibilní adaptér pro lištové systémy

- možná montáž bez použití nářadí
- řezy 0-50° na liště FLEX
- použitelný pro další vodící systémy



OBSAHUJE

Vodící lištu GRS 160



Obj. č. 513326

- 1x aku ruční okružní pila CS 62 18.0-EC
- 2x akumulátor Li-Ion AP 18,0/5,0 Ah
- 1x nabíječka CA 10.8/18.0
- 1x pilový kotouč Z 24-WZ
- 1x prachový sáček
- 1x odsávací adaptér
- 1x přepravní kufřík L-BOXX® 374
- 1x adaptér pro vodící lištu GR-A CS 62



Akce č. 51

599,00 €

včetně DPH 718,80 €

Dvojsada FLEX: Excentrická bruska 230 W XS 713 + 220 W vibrační bruska MS 713

- Tichý motor
- Snadné připojení k externímu odsávání prachu pomocí přiloženého adaptéru
- Jednoduché připevnění brusiva pomocí suchého zipu

Obj. č. 466271

- 1x XS 713
- 1x MS 713
- 2x adaptér pro odsávání prachu
- 2x prachový sáček
- 1x děrovač papíru



OBSAHUJE

- 25 listů brusného papíru Ø 125 mm, zrnitost 100
- 25 listů brusného papíru 115x105 mm, zrnitost 100



Akce č. 52

159,00 €

včetně DPH 190,80 €

Vhodný průmyslový vysavač najdete na stranách 26/27

Proformance s výhodnou cenou

Univerzální brusky pro stavbu, ranovace a rekonstrukce. Jedinečná kompaktní konstrukce, účinné odsávání prachu a praktičnost – jednoruční brusky FLEX s regulací otáček jsou nyní k dispozici za atraktivní zaváděcí ceny.

Excentrická bruska ORE 3-150-EC a ORE 5-150 EC



- Bezuhlíkový motor
- Nastavitelné otáčky
- Účinné odsávání prachu
- S brzdou talíře
- Nárazuvzdorná filtrační kazeta s vyměnitelným PES filtrem
- Připojení odsávání prachu Ø 27 mm
- Brusný talíř na suchý zip se systémem více otvorů pro optimální odsávání, vhodný pro všechna běžně dostupná brusiva Ø 150 mm



Obj. č. 532020

- 1x ORE 3-150 EC
- 1x brusný talíř na suchý zip střední
- 1x mikrofiltrační kazeta s PES filtrem
- 1x vnitřní šestihřanný klíč vel. 5

Akce č. 53

275,00 €

včetně DPH 330,00 €



Obj. č. 532021

- 1x ORE 5-150 EC
- 1x brusný talíř na suchý zip střední
- 1x mikrofiltrační kazeta s PES filtrem
- 1x vnitřní šestihřanný klíč vel. 5

Akce č. 54

275,00 €

včetně DPH 330,00 €

Delta bruska ODE 2-100 EC Excentrická bruska ORE 2-125 EC Vibrační bruska OSE 2-80 EC



- Nízké vibrace
- Bezuhlíkový motor
- Elektronické nastavení otáček ve 4 stupních
- Ergonomicky navržená, praktická rukojeť s vložkou Softgrip
- Účinné odsávání prachu díky integrovanému samoodávání s filtrační kazetou



Obj. č. 532017

- 1x ODE 2-100 EC
- 1x brusný talíř na suchý zip
- 1x mikrofiltrační kazeta s PES filtrem

Akce č. 55

199,00 €

včetně DPH 238,80 €



Obj. č. 532018

- 1x ORE 2-125 EC
- 1x brusný talíř na suchý zip
- 1x mikrofiltrační kazeta s PES filtrem

Akce č. 56

199,00 €

včetně DPH 238,80 €



Obj. č. 532019

- 1x OSE 2-80 EC
- 1x brusný talíř na suchý zip
- 1x mikrofiltrační kazeta s PES filtrem

Akce č. 57

199,00 €

včetně DPH 238,80 €

SUPRAFLEX SE 14-2 125 Set + Paint-Set Ø 125 mm



- Kryt převodovky s úpravou SoftGrip
- Kompaktní a ergonomická
- Nastavitelné otáčky 600–2 100/min
- Extrémně tichá
- Sací přípojka s klipovým systémem FLEX



SUPRAFLEX dosahuje o 300 % většího úběru materiálu než klasické excentrické brusky. (zdroj: experimentální dílna FLEX)

Obj. č. 532022

- 1x SE 14-2 125
- 1x odsávací kryt s odnímatelným okrajovým segmentem
- 1x adaptér
- 1x postranní rukojeť
- 1x brusný talíř na suchý zip
- 1x povolovací klíč
- 2x vnitřní šestihřanný klíč
- 3x držák kabelu
- 4x brusný papír Ø 125 mm
- 1x přepravní kufřík L-BOXX® 238

Akce č. 58

579,00 €

včetně DPH 694,80 €



OBSAHUJE
Paint sadu (Ø 125 mm)

Sada ke zpracování lakovaných povrchů pro SUPRAFLEX sestává z: 1 přepravního kufříku L-BOXX® 102, po 10 brusných papírech na suchý zip ZIRCOFLEX se zrnitostí A 40, A 60, A 80, po 10 brusných papírech na suchý zip SELECTFLEX P 120, P 180, po 1 brusném papíru na suchý zip MESHFLEX A 100, A 280.

Vhodný průmyslový vysavač najdete na stranách 26/27



Více mobility při broušení stěn a stropů

Giraffe® GE 7 + segmentová brusná hlava MH-R D225 + bezpečnostní vysavač VCE 33 L AC

Obj. č. 532023

- 1x Giraffe® GE 7
- 1x hlava s okrajovým segmentem MH-R D225
- 1x rychloupínací kroužek na klip SH-FC 32
- 1x balení (25 ks) brusného papíru zrnitosti 80
- 1x balení (25 ks) brusného papíru zrnitosti 100
- 1x přepravní brašna



Akce č. 59c

1 459,00 €

včetně DPH 1 750,80 €



- 1x bezpečnostní vysavač VCE 33 L AC
- 1x L-BOXX® 102
- 1x čistící sada
- 1x držák Giraffe VCE-GE Fix
- 1x antistatická sací hadice 4 m
- 5x rounový filtrační sáček FS-F VCE L/M

Popis
viz str. 27



Giraffe® GE 7 + segmentová brusná hlava MH-R D225 + Handy-Giraffe® GCE 6-EC

Obj. č. 531027

- 1x Giraffe® GE 7
- 1x Handy-Giraffe® GCE 6-EC
- 1x brusná hlava s otočným okrajovým segmentem MH-R D225
- 1x rychloupínací kroužek na klip SH-FC 32
- 1x antistatická sací hadice
- 1x přepravní brašna



Akce č. 60

999,00 €

včetně DPH 1 198,80 €



Vhodný průmyslový vysavač najdete na stranách 26/27



Mobilní pracoviště pro systémy broušení stěn a stropů GM 270

- Mobilní pracoviště pro montáž typů Giraffe GE 5 / 7 a GDE 10, což umožňuje trvalý pracovní výkon bez negativního vlivu hmotnosti stroje.
- Výrazná úspora síly pro uživatele díky snížení únavy a námahy
- Rychlá výměna Giraffe® bez použití nářadí upnutím do stabilního držáku, i nastavení pracovní výšky bez použití nářadí
- Optimální přítlak na brusnou plochu díky plynovému tlumiči.
- Kompaktní a skladné, vhodné do každého vozidla
- Mobilní Giraffe je rychle připravena k použití, jednoduchá instalace bez použití nářadí díky rychloupínacím prvkům. Základní desku lze zafixovat na vysavače VCE 33/44 s držákem pro L-BOXX®, zvedací tyč upevnit na sklápěcí systém a upnout Giraffe
- Max. pracovní výška 2,7 m
- Hmotnost 8,0 kg

NOVINKA

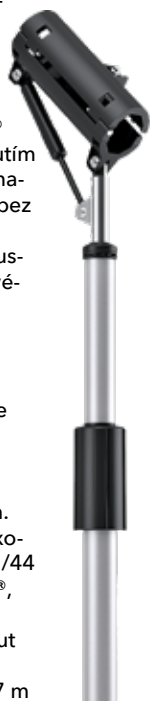

Kompaktní a skladné, vhodné do každého vozidla.



Rychlá výměna Giraffe® bez použití nářadí upnutím do stabilního držáku nástrojů.

Obj. č. 530596

- 1x GM 270
- 1x přepravní brašna
- 1x kufřík L-BOXX® 136



Akce č. 61

549,00 €

včetně DPH 658,80 €

Příslušenství



Brusivo

Ø 225 mm	Popis	Typ/zrnitost	Obj. č.	Cena bez DPH
		P 40	280739	93,00 €
		P 60	260233	93,00 €
		P 80	260234	93,00 €
		P 100	260235	89,00 €
		P 120	282405	89,00 €
		P 150	311995	89,00 €
		P 180	311987	89,00 €
		P 220	260236	89,00 €
		P 16	350079	51,00 €
		P 40	370924	45,00 €
		P 60	348503	46,00 €
		P 80	348511	44,00 €
		P 100	348538	41,00 €
		P 120	349216	41,00 €
		P 150	349224	41,00 €
		P 180	349232	41,00 €
		P 220	348546	41,00 €
		5x P 80 / 100 / 120 / 150 / 180	370932	42,00 €
		P 16	350095	60,00 €
		P 40	370940	67,00 €
		P 60	348554	76,00 €
		P 80	348562	73,00 €
		P 100	348570	70,00 €
		P 120	349240	70,00 €
		P 150	349259	70,00 €
		P 180	349267	70,00 €
		5x P 80 / 100 / 120 / 150 / 180	370959	71,00 €
		K 80	260237	99,00 €
		K 100	260230	99,00 €
		A 100	281042	73,00 €
		A 180	281034	73,00 €



Brusný papír na suchý zip (perforovaný)



Brusný papír na suchý zip SELECTFLEX



Brusný papír na suchý zip SELECTFLEX



Brusná mřížka na suchý zip



Brusné rouno na suchý zip

Brusné talíře a unašeče

	Molitanový adaptér pro GE 5, GE 5 R, GSE 5 R	KAD D225/16 S	483109	22,00 €
		KAD D225/16 H	483117	27,00 €
	Molitanový adaptér pro kulatou brusnou hlavu Vario-Giraffe® a Handy-Giraffe®	KAD D225/13 S	437956	22,00 €
		KAD D225/13 H	483095	28,00 €
	Sada brusného talíře na suchý zip, kulatý	supersoft	483486	52,00 €

Výměnné hlavy GE 7 / GCE 6-EC / GE MH 18.0-EC

	Brusná hlava s otočným okrajovým segmentem	MH-R	457183	233,00 €
	Excentrická brusná hlava	MH-X	457205	265,00 €
	Kulatá brusná hlava	MH-O	457175	211,00 €
	Trojúhelníková brusná hlava	MH-T	457191	233,00 €

Držák Giraffe pro VCE 33 ... / VCE 44 ...

	Držák Giraffe	VCE-GE Fix	445185	27,00 €
---	---------------	------------	--------	---------

Vyšší třída!

Bezpečnostní vysavač s ručním čištěním filtru VC 6 L MC



Obj. č. 532024

- 1x VC 6 L MC
- 1x sací hadice Ø 32 mm x 0,5-2,5 m
- 1x plochý skládaný filtr třídy L
- 1x rounový filtrační sáček třídy L
- 1x ruční trubice
- 1x štěrbinová hubice
- 1x kulatý kartáč
- 1x hubice na čalounění
- 1x polstrovaný popruh na přenášení
- 1x podvozek

OBSAHUJE

5x rounový filtrační sáček třídy L



Akce č. 62

129,00 €

včetně DPH 154,80 €



Bezpečnostní vysavač s ručním čištěním filtru VC 21 L MC



Obj. č. 409979

- 1x VC 21 L MC včetně příslušenství
- 1x rozsáhlá čistící sada
- 5x rounový filtrační sáček FS-F VC/E 21-26 L VE5



Akce č. 63

199,00 €

včetně DPH 238,80 €



Bezpečnostní vysavač s ručním čištěním filtru VCE 26 L MC



Obj. č. 471143

- 1x VCE 26 L MC
- 1x sací hadice
- 1x kulatý skládaný filtr
- 1x prodlužovací trubice
- 1x kombinovaná podlahová hubice
- 1x kulatý kartáč
- 1x štěrbinová hubice
- 1x hubice na čalounění
- 5x rounový filtrační sáček FS-F VC/E 21-26 L VE5
- 1x sáček na separaci odpadu
- 1x držák sací trubice
- 1x hák na síťový kabel
- 1x box s příslušenstvím a přihrádkou
- 1x adaptér



Akce č. 64

299,00 €

včetně DPH 358,80 €



Bezpečnostní vysavač s automatickým čištěním filtru VCE 33 L AC a VCE 44 L AC



- Vysoce výkonná turbína pro vysoký sací výkon a vysoký podtlak
- Trvalá zásuvka s elektronickým automatickým vypínačem
- Regulace objemového průtoku pomocí otočného přepínače
- Elektronické sledování hladiny naplnění pro mokré odsávání
- Automatika zapnutí a vypnutí
- 15sekundový doběh odstraní zbytky prachu v sací hadici
- Antistatické vybavení chráněné proti prachu
- Snadná výměna filtru
- Adaptérová deska pro upevnění L-BOXXů a systainerů Tanos



VCE 33 L AC, obj. č. 471186

- 1x VCE 33 L AC
- 1x antistatická sací hadice Ø 32 mm x 4 m
- 1x držák kufru L-BOXX®
- 1x plochý skládaný filtr PES L/M/H
- 1x rounový filtrační sáček třídy L/M
- 1x PP sáček na separaci odpadu
- 1x adaptér Ø 25-32 mm, antistatický
- 2x držák hadice
- 5x rounový filtrační sáček FS-F VCE L/M
- 1x přepravní kufrík L-BOXX® TK-L 102
- 1x rozsáhlá čistící sada

Akce č. 65

635,00 €

včetně DPH 762,00 €



VCE 44 L AC, obj. č. 471208

- 1x VCE 44 L AC
- Vybavení jako nahoře

Akce č. 66

679,00 €

včetně DPH 814,80 €

Bezpečnostní vysavače s manuálním čištěním filtru 20 l, třída M VCE 22 M MC a VCE 22 M MC V

- Vysoce výkonná turbína zajišťuje vysoký sací výkon
- S přístrojovou zásuvkou a elektronickým automatickým vypínačem
- S jemným rozběhem a zpožděním vypnutí (doběh 5 sekund)
- Volicí spínač průměru sání 32 mm nebo 21 mm
- S regulací objemového průtoku pomocí otočného přepínače
- Antistatické vybavení chránící proti prachu
- Bezpečnostní vysavač třídy M, vhodný pro všechny prachy s hodnotami AGW $\geq 0,1 \text{ mg/m}^3$.
- Speciálně pro minerální a dřevěný prach (i buky a duby)
- Technologie senzoru průtoku monitoruje objem vzduchu



Pro použití na staveništi



Obj. č. 519812

- 1x VCE 22 M MC
- 1x antistatická sací hadice s regulací sekundárního vzduchu
- 1 čistící sada



Akce č. 67
579,00 €
včetně DPH 694,80 €

Pro automobilový průmysl



Obj. č. 530920

- 1x VCE 22 M MC V
- 1x antistatická sací hadice



Akce č. 68
539,00 €
včetně DPH 646,80 €

Bezpečnostní vysavače s automatickým čištěním filtru VCE 33 M AC a VCE 44 M AC



- Vysoce výkonná turbína pro vysoký sací výkon a vysoký podtlak
- Trvalá zásuvka s elektronickým automatickým vypínačem
- Regulace objemového průtoku pomocí otočného přepínače
- Elektronické sledování hladiny naplnění pro mokré odsávání
- Automatika sepnutí a vypnutí
- 15sekundový doběh odstranění zbytku prachu v sací hadici
- Antistatické vybavení chránící proti prachu
- Snadná výměna filtru
- Adaptérová deska pro upevnění L-BOXXů a systainerů Tanos



VCE 33 M AC, obj. č. 471194

- 1x VCE 33 L AC
- 1x antistatická sací hadice Ø 32 mm x 4 m
- 1x držák pro L-BOXX®
- 1x plochý skládaný filtr PES L/M/H
- 1x rounový filtrační sáček třídy L/M
- 1x PP sáček na separaci odpadu
- 1x adaptér Ø 25-32 mm, antistatický
- 2x držák hadice
- 5x rounový filtrační sáček FS-F VCE L/M
- 1x přepravní kufrík L-BOXX® TK-L 102
- 1x rozsáhlá čistící sada

Akce č. 69
805,00 €
včetně DPH 966,00 €



VCE 44 M AC, obj. č. 471216

- 1x VCE 44 M AC
- Vybavení jako nahoře

Akce č. 70
835,00 €
včetně DPH 1 002,00 €

Maximální ochrana proti prachu na staveništi

Stavební čistička vzduchu VAC 800-EC

Podívejte se na video!



Obzvláště výkonná

V krátkém čase výrazně snižuje zatížení škodlivinami místností o rozloze až 100 m².

Velmi praktická

Nevyžaduje montáž. Ustavit, zapnout – a vzduch je čistý. Filtr lze vyměnit bez použití nářadí.

Nízké vedlejší náklady

Při správném používání lze filtr HEPA 14 používat až jeden rok. Čistička vzduchu VAC 800-EC je speciálně dimenzována pro nepřetržitý provoz a zaujme velmi nízkou spotřebou energie.

Tichý režim

Ve speciálním nočním režimu je hladina akustického tlaku pouze 38 dB (A). To znamená, že provozní hluk klesá pod hranici, která ruší koncentraci, a proto je ideální i pro učebny apod.

Nízká hmotnost

S hmotností pouhých 7,2 kg je VAC 800-EC nejlehčí ve své třídě, takže se snadno přenáší.

Robustní konstrukce

Speciálně navrženo pro extrémní podmínky na staveništích. VAC 800-EC je mimořádně robustní a přesvědčí svou dlouhou životností.

VAC 800-EC

Obj. č. 477745

- 1x VAC 800-EC
- 1x HEPA filtr H13
- 10x předfiltr G3
- 1x hrubý filtr G4
- 1x hadice SH 125x5m C
- 1x dveřní propust DL 2,3x1,3m PP



Tichá turbína EC („Made in Germany“)

- Vysoká výdrž
- Dlouhá životnost
- Nízké servisní náklady
- Nízká hlučnost



Výměna filtru „Top-Change“ bez použití nářadí

Jednoduchým ovládním rychloupínacích svorek. Zabraňuje zbytečnému kontaktu s použitými filtračními kazetami.

Akce č. 71

1 090,00 €

včetně DPH 1 308,00 €



V pracovním prostoru se pracuje s podtlakem

Aby se zabránilo šíření prachu do prostředí mimo pracovní prostor, měl by být instalován uzávěr. Vycištěný vzduch se odvádí hadicí z pracovního prostoru nebo je zase přiváděn zpět do pracovního prostoru jako vycištěný vzduch.

Mobilní čističku vzduchu FLEX lze okamžitě použít bez nutnosti montáže

- Příkon 170 W
- Jmenovitá spotřeba energie 1,7-1,45 A
- Otáčky naprázdno 0-3930/min
- Připojení odsávání prachu Ø 125 mm
- Hladina akustického tlaku 1 m, 58 dB(A)
- Max. objemový průtok 544 m³/h
- Plocha filtru H13 > 7,26 m²
- Jištění 10 VA
- Rozměry (D × Š × V) 373 × 400 × 508 mm
- Délka kabelu 3,5 m
- Hmotnost 7,2 kg

Příslušenství

Výrobek	Označení	Ks	Obj. č.	Cena bez DPH	
Hadice	SH 125x5m C	1	477672	58,00 €	
	SH 125x6m C	1	488186	69,00 €	
	SH 205x7,5m C	1	500399	138,00 €	
Filtry	Předfiltr G3	VFE VAC G3	10	477699	26,00 €
	Hrubý filtr G4	FE VAC G4	1	477702	25,00 €
	Filtr s aktivním uhlím G4	FE VAC G4 AK	1	477710	57,00 €
	Jemný prachový filtr F7	FE VAC F7	1	477729	43,00 €
	Filtr HEPA 13	FE VAC H13/HEPA	1	477737	161,00 €
	Filtr HEPA 14	FE VAC H14/HEPA	1	488194	173,00 €

SUPRAFLEX, specialista na broušení lakovaných povrchů, dřeva, kamene a kovu SE 14-2 125 Set



OBSAHUJE Stone Set



Sada k opravení kamene pro SUPRAFLEX. Obsahuje: 1 přepravní kufrík L-BOXX® 102, 1 vložku kufríku pro příslušenství TKE 4xD130/ 1x135x295, po 1 diamantovém brusném padu se zrnitostí 50, 100, 400, 800, 3000, 1 plstěný pad tvrdý, 1 plstěný pad měkký

Obj. č. 532025

- 1x SE 14-2 125 Set
- 1x odsávací kryt posuvným okrajovým segmentem
- 1x adaptér
- 1x postranní rukojeť
- 1x brusný talíř na suchý zip
- 1x povolovací klíč
- 2x vnitřní šestihřanný klíč
- 3x držák kabelu
- 4x brusný papír Ø 125 mm
- 1x přepravní kufrík L-BOXX® 238



Akce č. 72

699,00 €

včetně DPH 838,80 €

Šavlová pila 1100 W RS 11-28



- S konstantním počtem zdvihů, jemným rozběhem pomocí regulace ve spínači
- Univerzální držák plátku pily: pro snadnou výměnu nástroje
- Výměna plátku pily bez použití nářadí s funkcí výhozu
- Plátek pily lze otočit o 180°
- Odnímatelná opěrka pily, otočná a hloubkově nastavitelná bez použití nářadí
- Ergonomicky navržená, protiskluzová, pogumovaná rukojeť
- Pogumovaný kryt převodovky pro bezpečné a pohodlné uchopení

Obj. č. 497258

- 1x RS 11-28
- 1x přepravní kufrík



OBSAHUJE Sadu plátků pily RS/Bi Set VE3



Akce č. 73

139,00 €

včetně DPH 166,80 €

Menší čisté řezy pod vodou. Diamantová pila na kámen CS 60 WET



- Vysoce výkonný motor: mimořádně silný pro řezání kamene a prořezávání spár
- Plynulé nastavení hloubky řezu od 0 do 60 mm, s vodící lištou do 54 mm. V pokosovém řezu od 0 do 44 mm, s vodící lištou do 38 mm
- Plynulé nastavení úhlu pro pokosové řezy v rozsahu 0 až 45°
- Značení řezu na vodícím stole 0°/30°/45° pro rychlou orientaci
- Vysoce kvalitní ochranný kryt a vodící deska z hořčíkového tlakového odlitku
- Gumová ochrana motoru zabraňuje přímému nasávání stříkající vody
- Přívod vody: pro účinné chlazení diamantového nástroje
- Rychlospojka z mosazi: pro 1/2" vodní hadici
- Osobní ochranný spínač PRCD: integrovaný v kabelu

Obj. č. 531029

- 1x diamantová pila na kámen CS 60 WET
- 1x klíč pro výměnu nástrojů
- 1x paralelní doraz
- 1x L-BOXX® 238
- 1x diamantový řezací kotouč se segmentovým břitem



OBSAHUJE Vodící lištu GRS 160



Akce č. 74

849,00 €

včetně DPH 1 018,80 €

Kombinované vrtací kladivo CHE 5-40 SDS-max



- Vrtací a sekací kladivo ve tvaru D 1150 W s vysokou úderovou energií a nízkými vibracemi
- Funkční spínač se třemi funkcemi: vrtání s přiklepem, sekání, polohování sekáče
- Vyřazení rotace pro sekání
- Ideální jako vrtací kladivo, průměr 40 mm do zdiva a betonu pro kompozitní, injekční upevnění kotev a prostupy stěn
- Pro sekání při odstraňování omítek a obkladů
- Variabilní otáčky, plynule nastavitelné v rozsahu 1-6 s LED indikátorem „Power Control“
- Bezpečnostní kluzná spojka: chrání v případě blokování vrtné korunky
- Oddělená ergonomická rukojeť s pogumovaným povrchem. Antivibrační provedení

Obj. č. 532026

- 1x CHE 5-40 SDS-max
- 1x rukojeť
- 1x tuba tuku
- 1x přepravní kufrík



OBSAHUJE
2dílnou sadu sekáčů

Akce č. 75

499,00 €

včetně DPH 598,80 €



Sekací kladivo DH 5 SDS-max



- Tlumení vibrací zadní rukojetí
- Boční rukojeť lze otáčet radiálně i axiálně
- Výkon 1050 W
- Počet úderů 3500/min
- 12 poloh nastavení sekáče
- Max. energie jednotlivého úderu (podle EPTA) 6,7 J
- Hmotnost 5,4 kg

Obj. č. 532027

- 1x DH 5 SDS-max
- 1x rukojeť
- 1x tuba tuku
- 1x přepravní kufrík



OBSAHUJE
2dílnou sadu sekáčů

Akce č. 76

485,00 €

včetně DPH 582,00 €



Univerzální vrtací kladivo CHE 2-28 SDS-plus



- Lehké vrtací a sekací kladivo 800 W v pistolovém provedení
- Max. energie jednotlivého úderu (podle EPTA) 2,7 J
- Pravý a levý chod přepínatelný přes geometrii uhlíků, díky tomu téměř stejný točivý moment v obou směrech otáčení
- Vrtání s přiklepem
- Hloubkový doraz: pro přesnou práci
- Vyřazení rotace pro sekání
- Max. rozsah vrtání až 28 mm v betonu
- S regulací ve spínači a funkcí nepřetržitého provozu
- Ideálně se hodí k vrtání s přiklepem i bez přiklepu o průměru 4-18 mm do zdiva a betonu, k upevňování hmoždinek, pro prostupy stěn a k lehkým sekacím pracím při odstraňování omítek a obkladů

Obj. č. 532028

- 1x CHE 2-28 SDS-plus
- 1x rukojeť
- 1x hloubkový doraz
- 1x L-BOXX® 136



OBSAHUJE
Adaptér na prach z vrtání SAD BS D32

Akce č. 77

179,00 €

včetně DPH 214,80 €



Přesnost na celé čáře

Samonivelační křížový laser ALC 2/1-G/R

- Individuálně spínatelná horizontální a vertikální laserová linie
- Antireflexní skla
- Dosah až 50 metrů / až 70 metrů s přijímačem
- Vypínatelná samonivelace
- Snadné ovládání
- Integrovaný li-polymerový akumulátor



Zelená laserová dioda



Obj. č. 530443

- 1x ALC 2/1-G/R
- 1x magnetický držák
- 1x přepravní brašna
- 1x kabel USB
- 1x nabíječka USB

OBSAHUJE

Stativ LKS 65-170 F 1/4



Akce č. 78

245,00 €

včetně DPH 294,00 €

Samonivelační křížový laser ALC 3/1-G/R

- S jednou horizontální a dvěma vertikálními laserovými liniemi v úhlu 90° a svislicí (červený laser), samostatně vypínatelné
- Dosah až 50 metrů / až 70 metrů s přijímačem
- Antireflexní skla
- Provozní doba na akumulátor více než 6 hodin



Zelená laserová dioda



Obj. č. 530444

- 1x ALC 3/1-G/R
- 1x magnetický držák
- 1x přepravní brašna
- 1x kabel USB
- 1x nabíječka USB

OBSAHUJE

Stativ LKS 65-170 F 1/4



Akce č. 79

309,00 €

včetně DPH 370,80 €

360° aku liniový laser ALC 3/360-G/R 10.8 Set



- Režim přijímače
- Jedna horizontální a dvě vertikální 360° laserové linie, jednotlivě vypínatelné
- Antireflexní skla
- Dosah až 100 m, s přijímačem až 120 m
- Vypínatelná samonivelační funkce
- 3 úrovně jasu
- Ochrana proti prachu a stříkající vodě
- Optický výstražný signál při překročení samonivelačního rozsahu

Obj. č. 531032

- 1x ALC 3/360-G/R 10.8
- 1x cílový terčik a zjasňovací brýle
- 1x univerzální držák laseru
- 1x nabíječka CA 10.8
- 1x akumulátor 2,5 Ah AP 10.8/2.5
- 1x přepravní kufrík L-BOXX® 136

Akce č. 80

639,00 €

včetně DPH 766,80 €



Zelená laserová dioda

OBSAHUJE

Laserový přijímač RC-ALC 3/360



OBSAHUJE

Stativ LKS 65-170 F 1/4



Bezpečnostní upozornění! Laserová měřicí zařízení FLEX splňují všechny mezinárodní bezpečnostní normy. Odpovídají třídě laseru 2 nebo 2M podle normy DIN EN 60825-1: 2001-11 (vlnová délka 635-670 nm, výstupní výkon < 1 mW) a při používání v souladu s určením jsou neškodné pro oči a pokožku. Při manipulaci s laserovými měřicími zařízeními byste se však přesto nikdy neměli dívat přímo do laserového paprsku.

Laserový měřič vzdálenosti ADM 100 G do max. 100 m

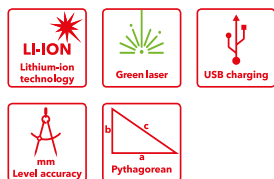

- Zelený laser pro rychlá a přesná měření
- Měření délky, plochy a objemu a nepřímé měření
- Pythagorova věta
- Díky funkci paměti lze uložit až 99 hodnot
- Režim kontinuálního měření
- Tlačítko Unit/Sound: tichý nebo se zvukem a nastavení požadované jednotky pro měření
- Podsvícený čtyřřádkový displej
- Pouzdro odolné proti prachu a stříkající vodě
- 1/4" přípojovací závit pro stativy
- Provoz je možný na baterie AAA 1,5 V nebo na dobíjecí akumulátor

Laserový měřič vzdálenosti ADM 70 G do max. 70 m

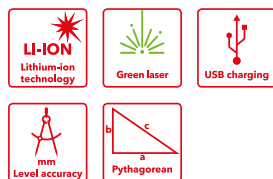

- Zelený laser pro rychlá a přesná měření
- Měření délky, plochy a objemu a nepřímé měření
- Pythagorova věta
- Díky funkci paměti lze uložit až 99 hodnot
- Režim kontinuálního měření
- Tlačítko Unit/Sound: tichý nebo se zvukem a nastavení požadované jednotky pro měření
- Podsvícený čtyřřádkový displej
- Pouzdro odolné proti prachu a stříkající vodě
- 1/4" přípojovací závit pro stativy
- Provoz je možný na baterie AAA 1,5 V nebo na dobíjecí akumulátor

Laserový měřič vzdálenosti ADM 30 Smart do max. 30 m

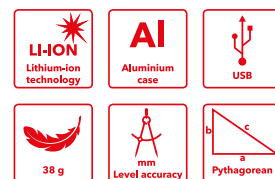

- Rychlé zjištění rozměrů v interiérech
- Snadné ovládání
- Výpočet délky, plochy a objemu
- Nepřímé měření výšky
- Režim kontinuálního měření
- Přepínatelné měření v m/mm, palcích/stopách
- Integrovaný akumulátor
- Automatické vypnutí
- Osvětlený displej
- Prachotěsné pouzdro

OBSAHUJE

Vysoce kvalitní termohrnek v zajímavém diamantovém designu



OBSAHUJE

Vysoce kvalitní termohrnek v zajímavém diamantovém designu



ADM 100 G
Obj. č. 532029

- 1x lithium-iontový akumulátor
- 3x baterie AAA 1,5 V
- 1x kabel USB na micro USB
- 1x ochranný sáček

Akce č. 81

205,00 €

včetně DPH 246,00 €



ADM 70 G
Obj. č. 532030

- 1x lithium-iontový akumulátor
- 3x baterie AAA 1,5 V
- 1x kabel USB na micro USB
- 1x ochranný sáček

Akce č. 82

159,00 €

včetně DPH 190,80 €



Obj. č. 504599

- 1x ADM 30 Smart
- 1x poutko na ruku
- 1x kabel USB

Akce č. 83

42,00 €

včetně DPH 50,40 €

Bezpečnostní upozornění! Laserová měřicí zařízení FLEX splňují všechny mezinárodní bezpečnostní normy. Odpovídají třídě laseru 2 nebo 2M podle normy DIN EN 60825-1: 2001-11 (vlnová délka 635-670 nm, výstupní výkon < 1 mW) a při používání v souladu s určením jsou neškodné pro oči a pokožku. Při manipulaci s laserovými měřicími zařízeními byste se však přesto nikdy neměli dívat přímo do laserového paprsku.

Kompaktní sanační bruska pro broušení v blízkosti okraje LDE 16-8 125 R, Kit Turbo-Jet II

- Elektronika s udržováním konstantních otáček, jemným rozběhem, ochranou proti přetížení a sledováním teploty
- Spolehlivý vysoce výkonný motor 1600 W
- Plynule regulovatelné otáčky naprázdno 4500-7800/min
- Anti-Kickback, při zablokování kotouče vypne motor
- Ochranný kryt s otočným segmentem pro broušení až ke stěně
- Plynule nastavitelná ergonomická rukojeť s tlumením vibrací
- Hadicová přípojka FLEX pro západkové připojení Ø 32 mm obsažena v základním vybavení
- Zapuštěná aretace vřetene zabraňující neúmyslné aktivaci
- Ideální pro práci na stěnách, stropech a podlahách. Efektivní a hospodárné práce díky optimálnímu sladění stroje a brusného talíře



K dodání jako LD 16-8 125 R, Kit Turbo-Jet II s konstantními otáčkami, (obj. č. 504939) za 589,00 € bez DPH

Obj. č. 513474

- 1x LDE 16-8 125 R
- 1x diamantový brusný talíř Turbo-Jet II
- 1x odsávací kryt s kartáčovým lemem
- 1x rukojeť
- 3x držák kabelu
- 1x vnitřní šestihřanný klíč vel. 4
- 1x povolovací klíč
- 1x přepravní kufřík L-BOXX® 238



OBSAHUJE

Diamantový brusný talíř Estrich-Jet Ø 125 mm (brusný talíř pro abrazivní materiály)

Akce č. 84

599,00 €

včetně DPH 718,80 €

V hodnotě 165,00 €

Výkonná sanační bruska 2400 W pro broušení ploch, 180 mm LD 24-6 180, Kit Turbo-Jet

- Pružný gumový sací kroužek s kovovým kroužkem s nízkým opotřebením
- Odsávání prachu chrání před abrazivním prachem
- Jemný rozběh pro bezpečný start
- Blokování opětovného spuštění po výpadku proudu
- Odsávací kryt s plynulou regulací výšky
- Odsávací hrdlo 32 mm vnější Ø
- Velmi vhodná pro velkoplošný úběr
- Vhodné pro brusné talíře konstrukční výšky 22 mm až 28 mm
- S plynule nastavitelnou ergonomickou rukojetí s tlumením vibrací



OBSAHUJE

Brusný talíř PKD Ø 180 mm



Obj. č. 513482

- 1x LD 24-6 180
- 1x diamantový brusný talíř Turbo-Jet Ø 180 mm
- 1x odsávací kryt s gumovým sacím kroužkem
- 1x odsávací adaptér
- 1x upínací matice M 14
- 1x upínací příruba vel. 17
- 1x vnitřní šestihřanný klíč vel. 6
- 1x povolovací klíč
- 1x rukojeť
- 3x držák kabelu
- 1x přepravní kufřík



Akce č. 85

789,00 €

včetně DPH 946,80 €

V hodnotě 345,00 €

Univerzální stroj RETECFLEX pro renovace, rekonstrukce a modernizace RE 16-5 115, Kit s frézovací hlavou špičatou

- Univerzálně použitelný stroj. Kompaktní, praktický a ideální pro práci na menších plochách i na okrajích velkých ploch
- Předvolba otáček, udržování konstantních otáček pomocí tachogenerátoru, jemný rozběh, blokování opětovného spuštění po výpadku proudu, ochrana proti přetížení a sledování teploty
- Anti-Kickback
- Speciální převodovka pro vysoký točivý moment ve středním a nízkém pásmu otáček
- S plynule nastavitelnou ergonomickou rukojetí s tlumením vibrací
- Klipový systém FLEX. Nejsou potřeba žádné adaptéry a redukční objímky
- Odsávací kryt: s plynulou regulací výšky
- Aretace vřetene



Obj. č. 531031

- 1x RE 16-5 115
- 1x špičatá frézovací hlava
- 1x sací kryt broušení Ø 115 mm s kartáčovým lemem
- 1x opěrný kryt pro frézování Ø 80 mm
- 1x brusný talíř Ø 115/M14 suchý zip Bowl
- 1x sada brusných kotoučů korund Ø 115
- 1x rukojeť
- 1x prstýnkový klíč, vel. 13
- 1x vnitřní šestihřanný klíč vel. 4
- 1x upevňovací šrouby, M 8
- 1x kufřík L-BOXX® 238



OBSAHUJE

Diamantový brusný talíř Turbo-Jet II D115 M14



Akce č. 86

699,00 €

včetně DPH 838,80 €

V hodnotě 128,00 €

Vhodný průmyslový vysavač najdete na stranách 26/27

Beton-Giraffe® GDE 10 Set Turbo-Jet / Thermo-Jet

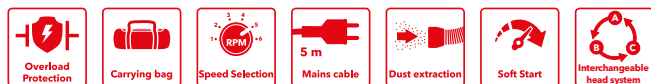

Beton-Giraffe® GDE 10 Set Turbo-Jet

Obj. č. 504203

- 1x Beton-Giraffe® GDE 10
- 1x brusná hlava DGH-R D150 s upnutím nástrojů D28 mm
- 1x brusná hlava DSH-R D150 s brusným talířem na suchý zip D150 mm
- 1x diamantový brusný pad na suchý zip DP 30 DRY D150
- 1x antistatická sací hadice SH-CF 32x4m AS/NL
- 1x diamantový brusný talíř Turbo-Jet D150
- 1x přepravní brašna



Akce č. 87

1365,00 €

včetně DPH 1 638,00 €

Beton-Giraffe® GDE 10 Set Thermo-Jet

Obj. č. 504211

- 1x Beton-Giraffe® GDE 10
- 1x brusná hlava DGH-R D150 s upnutím nástrojů D28 mm
- 1x brusná hlava DSH-R D150 s brusným talířem na suchý zip D150 mm
- 1x diamantový brusný pad na suchý zip DP 30 DRY D150
- 1x antistatická sací hadice SH-CF 32x4m AS/NL
- 1x diamantový brusný talíř Thermo-Jet D150
- 1x přepravní brašna



Akce č. 88

1365,00 €

včetně DPH 1 638,00 €



Brusné hlavy DGH-R D150 a DSH-R D150 jsou standardně součástí dodávky

Mobilní pracoviště pro systémy broušení stěn a stropů GM 340

- Mobilní pracoviště pro montáž všech typů Giraffe, umožňující trvalý pracovní výkon bez negativního vlivu hmotnosti stroje.
- Mobilní pracoviště má robustní rám pro náročné použití. Brzděné otočné kolečko s optimálními jízdními vlastnostmi zajišťuje přesné a snadné manévrování.
- Velká gumová kola zajišťují optimální mobilitu a dobrou stabilitu.
- Montáž a demontáž bez použití nářadí díky rychloupínacím prvkům.
- Je vybaveno pogumovanou rukojetí, držákem hadice a 7,5m gumovým kabelem s možností navíjení.
- Držák nástrojů oboustranně otočný o 90°, včetně otočného kloubu pro optimální mobilitu, přizpůsobení stropům, stěnám a šikmým plochám.



Rychlá výměna Giraffe® bez použití nářadí upnutím do stabilního držáku nástrojů. Stejně jako nastavení pracovní výšky bez použití nářadí díky dvojitému upnutí zvedací tyče.

Technické údaje

Přípojení	2 x 230 V
Držák nástrojů	všechny typy Giraffe (kromě WSE 7, GSE 5, GCE 6-EC)
Max. pracovní výška	3400 mm
Rozměry v mm	1140 x 670
Délka kabelu	7,5 m
Hmotnost	31,5 kg
Rozměry (D x Š x V)	2630 x 660 x 1680 mm



Dodává se bez Giraffe a bezpečnostního vysavače!

Obj. č. 473278

Akce č. 89

1659,00 €

včetně DPH 1 990,80 €

Vhodný průmyslový vysavač najdete na stranách 26/27

Vždy správně umícháno

Profesionální míchadla FLEX pořádně míchají trhem. Zajistěte si nyní ergonomicky optimální řešení pro čisté, výkonné a rychlé míchání na staveništi. Optimální zaváděcí nabídka pro malíře, štukatéry, omítkáře nebo zedníky.

Ke každému stroji 2 spirálové koše

1x WR2 ...x600 M14
1x WR3R ...x600 M14



1 rychlostní míchadlo 1010 W MXE 1000

- Pro míchání do 40 kg
- Celovlnná elektronika: s jemným rozběhem, sledováním teploty, ochranou proti přetížení a plynulou regulací otáček ve spínači
- Otáčky naprázdno 0-780/min



Obj. č. 531035

- 1x 1 rychlostní míchadlo MXE 1000
- 1x spirálový koš WR2 120x600 M 14
- 1x spirálový koš WR3R 120x600 M 14

Akce č. 90

169,00 €

včetně DPH 202,80 €



2 rychlostní míchadlo 1200 W MXE 1202

- Pro míchání do 60 kg
- Celovlnná elektronika: s jemným rozběhem, sledováním teploty, ochranou proti přetížení a plynulou regulací otáček ve spínači
- Třístupňový přepínač / stupeň 1: čištění, stupeň 2: mísení, stupeň 3: promíchání
- Otáčky naprázdno 1. rychlostní stupeň 0-210 / 325 / 530/min
- Otáčky naprázdno 2. rychlostní stupeň 0-320 / 490 / 780/min



Obj. č. 531036

- 1x 2 rychlostní míchadlo MXE 1202
- 1x spirálový koš WR2 140x600 M 14
- 1x spirálový koš WR3R 140x600 M 14

Akce č. 91

229,00 €

včetně DPH 274,80 €



2 rychlostní míchadlo 1600 W MXE 1602

- Pro míchání do 90 kg
- Robustní dvourychlostní převodovka: velkoryse dimenzovaná a optimálně seřízená - pro otáčky vhodné pro materiál a silný točivý moment
- S jemným rozběhem, sledováním teploty, ochranou proti přetížení a plynulou regulací otáček ve spínači
- Pohodlný třístupňový spínač přístupný z polohy držení bez přerušení práce, chráněný gumovou krytkou



Obj. č. 531037

- 1x 2 rychlostní míchadlo MXE 1602
- 1x spirálový koš WR2 160x600 M 14
- 1x spirálový koš WR3R 160x600 M 14

Akce č. 92

309,00 €

včetně DPH 370,80 €



Aku 2 rychlostní míchadlo MXE 18.0-EC 18 V s 3stupňovým spínačem otáček



- Pro míchání do 30 kg
- Electronic Management System
- Regulace ve spínači
- Robustní 2 rychlostní převodovka
- Třístupňový přepínač
- Otáčky naprázdno 1. rychlostní stupeň 0-210/325/530 1/min
- Otáčky naprázdno 2. rychlostní stupeň 0-320/490/780 1/min

Obj. č. 532031

- 1x aku 2 rychlostní míchadlo MXE 18.0-EC
- 1x nabíječka CA 10.8/18.0
- 2x akumulátor Li-Ion AP 18,0/5,0 Ah
- 1x spirálový koš WR2 120x600 M 14
- 1x spirálový koš WR3R 120x600 M 14



Akce č. 93

499,00 €

včetně DPH 598,80 €



Úhlová bruska 2600 W L 26-6 230 TK-S



- Motor: vysoce zatížitelný s vysokou účinností pro silný výstupní výkon
- Jemný rozběh, blokování opětovného spuštění po výpadku proudu, ochrana proti přetížení, konstantní elektronika CDC
- Anti-Kickback
- Rukojeť SoftVib pro snížení vibrací, možnost montáže ve třech polohách
- Zadní rukojeť s měkkou vložkou lze otočit o 90° doprava a doleva pro optimální pracovní polohu
- Aretace vřetene



Obj. č. 466239

- 1x L 26-6 230 TK-S
- 1x přepravní kufřík
- 1x rychloupínací matice SDS-Clic M 14
- 1x diamantový řezací kotouč standard beton Ø 230 mm



Ø 230

Akce č. 94
239,00 €
včetně DPH 286,80 €

Odsávací kryt a diamantový řezací systém DCG L 26-6 230 Set

- Úhlová bruska s již namontovaným odsávacím krytem je v kufru připravená k okamžitému použití, diamantový řezací kotouč Universal 230 mm je součástí dodávky
- Výkonná úhlová bruska L 26-6 230 s jemným rozběhem, blokováním opětovného spuštění, ochranou proti přetížení, konstantní elektronikou CDC a funkcí Anti-Kickback
- Plně uzavřený odsávací kryt pro účinné odsávání prachu
- Přímé připojení pomocí klipového systému Flex
- Základová deska s kolečky pro snadné posouvání, lze používat s vodící lištou nebo bez ní
- Hloubkový doraz se stupnicí pro přednastavení hloubky řezu a pro libovolný začátek řezu (ponorný řez) s vodící lištou i bez ní (max. 55 mm s lištou, 60 mm bez lišty)
- Boční rukojeť lze namontovat volitelně vpravo/vlevo



Obj. č. 494674

- 1x úhlová bruska L 26-6 230
- 1x odsávací kryt DCG AG 230
- 1x diamantový řezací kotouč Universal Ø 230 mm
- 3x gumová lišta DCG AG Set
- 1x distanční kroužek DCG AG 230 L26/24/22
- 1x rukojeť SoftVib
- 1x upínací příruba
- 1x upínací matice M 14
- 1x vnitřní šestihřanný klíč vel. 6
- 1x povolovací klíč BL 5
- 1x vodící lišta GRS 80
- 1x přepravní kufřík s vložkou



Ø 230

Akce č. 95
565,00 €
včetně DPH 678,00 €

Odsávací kryt DCG AG 230

Odsávací kryt pro řezání s účinným odsáváním prachu pro přesné řezy při práci s diamantovými řeznými kotouči ve spojení s úhlovými bruskami 230 mm. Extrémně stabilní, díky stabilizačnímu prvku nedochází ke kroucení v důsledku boční hmotnosti úhlové brusky. Základní deska s kolečky pro snadný posuv, boční rukojeť lze namontovat vlevo nebo vpravo. Včetně přípojky sání pro klipový systém FLEX a adaptéru pro vodící lištu. Hloubkový doraz se stupnicí pro přednastavení hloubky řezu pro použití s vodící lištou nebo bez ní. Maximální hloubka řezu 60 mm.

Obj. č. 471895

- 1x odsávací kryt DCG AG 230



Akce č. 96
179,00 €
včetně DPH 214,80 €

Úhlová bruska 800 W L 811 125

Ø 125



- Propracované utěsnění motoru a převodovky proti prachu
- Blokování opětovného spuštění po výpadku proudu
- Delší životnost díky optimalizovanému chlazení a upravené geometrii uhlíků
- Lehký, ergonomický design, krátký a velmi praktický
- Ochranný kryt nastavitelný bez použití nářadí



Obj. č. 494682

- 1x L 811
- 1x ochranný kryt 125 Ø broušení
- 1x rukojeť
- 1x upínací příruba
- 1x upínací matice M 14
- 1x povolovací klíč

Akce č. 97

59,00 €

včetně DPH 70,80 €

Úhlová bruska 1000 W L 1001 125

Ø 125



- Blokování opětovného spuštění
- Motor: vysoce zatížitelný s vysokou účinností pro silný výstupní výkon
- Extrémně lehká a praktická
- Kompaktní, štíhlý a ergonomický design
- Ochranný kryt nastavitelný bez použití nářadí



Obj. č. 438340

- 1x L 1001 125
- 1x ochranný kryt 125 Ø broušení
- 1x rukojeť
- 1x upínací příruba
- 1x upínací matice M14
- 1x povolovací klíč

Akce č. 98

80,00 €

včetně DPH 96,00 €

Úhlová bruska 1400 W L 1400 125

Ø 125



- Jemný rozběh, blokování opětovného spuštění po výpadku proudu, sledování teploty, konstantní elektronika CDC
- Motor: vysoce zatížitelný s vysokou účinností
- Zvýšená životnost díky optimalizovanému chlazení a geometrii uhlíků
- Propracované utěsnění motoru a převodovky proti prachu
- Ergonomická pracovní poloha ruky díky šikmo namontované boční rukojeti
- Ochranný kryt nastavitelný bez použití nářadí s upínací sponou
- Uzamykatelný posuvný spínač
- Aretace vřetene



Obj. č. 492329

- 1x L 1400 125
- 1x ochranný kryt 125 Ø broušení
- 1x rukojeť
- 1x upínací příruba
- 1x upínací matice M 14
- 1x povolovací klíč

Akce č. 99

119,00 €

včetně DPH 142,80 €

Úhlová bruska 2200 W L 2200 230

Ø 230



- Robustní kryt motoru a převodovky, stabilní a robustní ocelová převodovka a ložisko vřetena chráněné kovovým krytem zvyšují spolehlivost a prodlužují životnost
- Zadní rukojeť s měkkou vložkou pro bezpečné uchopení
- Spínač se zámkem zapnutí a aretací
- Blokování opětovného spuštění po výpadku proudu
- Jemný rozběh pro pohodlné startování bez otřesů
- Aretace vřetene
- Ochranný kryt nastavitelný bez použití nářadí s upínací sponou
- Ochranný kryt na řezání (389.625) nebo víko pro ochranný kryt na řezání (446.068) jako volitelné příslušenství



Obj. č. 492280

- 1x L 2200 230
- 1x ochranný kryt 230 Ø broušení
- 1x rukojeť
- 1x upínací příruba
- 1x upínací matice M 14
- 1x povolovací klíč

Akce č. 100

130,00 €

včetně DPH 156,00 €

Úhlová bruska 900 W LE 9-11 125

Ø 125

Variabilní otáčky



- S udržováním konstantních otáček, regulací otáček, jemným rozběhem, blokováním opětovného spuštění po výpadku proudu, ochranou proti přetížení
- Variabilní nastavení otáček (6 úrovní)
- Motor: vysoce zatížitelný s vysokou účinností
- Kompaktní, štíhlý a ergonomický design
- Anti-Kickback, při zablokování kotouče vypne motor
- Ochranný kryt nastavitelný bez použití nářadí



Obj. č. 512818

- 1x LE 9-11 125
- 1x ochranný kryt 125 Ø broušení
- 1x rukojeť
- 1x upínací příruba
- 1x upínací matice M 14
- 1x povolovací klíč

Akce č. 101

129,00 €

včetně DPH 154,80 €

OBSAHUJE
Rychloupínací
matici FixTec M 14

Úhlová bruska 1700 W LBE 17-11 125

Ø 125

Variabilní otáčky



- S proměnlivými otáčkami 2800-11 500/min
- Vysoce zatížitelný motor s vysokou účinností
- Delší životnost díky optimalizovanému chlazení a upravené geometrii uhlíků
- Propracované utěsnění motoru a převodovky proti prachu
- S mechanickou brzdou, zastaví nástroj za 3,5 sekundy
- Ochranný kryt nastavitelný bez použití nářadí
- Uzamykatelný posuvný spínač
- Rukojeť SoftVib s integrovaným klíčem na upínací matice a tlumením vibrací



Obj. č. 502022

- 1x LBE 17-11 125
- 1x ochranný kryt 125 Ø broušení
- 1x rukojeť SoftVib
- 1x upínací příruba
- 1x upínací matice M 14

Akce č. 102

259,00 €

včetně DPH 310,80 €

OBSAHUJE
1200 W
Úhlovou brusku
L 12-11 125

Úhlové brusky 2200 W/1010 W L 2200 230 / L 811 125

Ø 230

Ø 125

Úhlová bruska 2200 W L 2200 230

- Max. Ø brusného tělesa 230 mm
- Otáčky naprázdno 6500/min
- Příkon 2200 W
- Upnutí nástrojů M 14
- Ø upínacího krčku 64 mm
- Délka kabelu 4,0 m
- Hmotnost 5,8 kg

Úhlová bruska 800 W L 811 125

- Max. Ø brusného tělesa 125 mm
- Otáčky naprázdno 12000/min
- Příkon 800 W
- Upnutí nástrojů M 14
- Ø upínacího krčku 40,3 mm
- Délka kabelu 4,0 m
- Hmotnost 2,0 kg



Obj. č. 492302

- 1x L 2200 230
- 1x L 811 125
- 1x přepravní kufřík

Akce č. 103

195,00 €

včetně DPH 234,00 €

Úhlové brusky 2200 W/1010 W L 2200 230 / L 1001 125

Ø 230

Ø 125

Úhlová bruska 2200 W L 2200 230

- Max. Ø brusného tělesa 230 mm
- Otáčky naprázdno 6500/min
- Příkon 2200 W
- Upnutí nástrojů M 14
- Ø upínacího krčku 64 mm
- Délka kabelu 4,0 m
- Hmotnost 5,8 kg

Úhlová bruska 1010 W L 1001 125

- Max. Ø brusného tělesa 125 mm
- Otáčky naprázdno 10000/min
- Příkon 1010 W
- Upnutí nástrojů M 14
- Ø upínacího krčku 40,3 mm
- Délka kabelu 4,0 m
- Hmotnost 2,2 kg



Obj. č. 492310

- 1x L 2200 230
- 1x L 1001 125
- 1x přepravní kufřík

Akce č. 104

209,00 €

včetně DPH 250,80 €

Úhlová bruska 1300 W L 13-10 125-EC



- Univerzální úhlová bruska pro opracování oceli/kovů, stavby/renovace, stavbu karoserií a montážní práce
- Jemný rozběh, blokování opětovného spuštění po výpadku proudu, sledování teploty, ochrana proti přetížení, konstantní elektronika CDC
- Anti-Kickback
- Dokonalá ochrana proti prachu
- Ergonomické držení ruky při práci
- Extrémně lehká a praktická

OBSAHUJE

Rychloupínací matici FixTec M 14



Ø 125

Obj. č. 512796

- 1x L 13-10 125-EC
- 1x ochranný kryt 125 Ø broušení
- 1x rukojeť
- 1x upínací příruba
- 1x upínací matice M 14
- 1x povolovací klíč

Akce č. 105

179,00 €

včetně DPH 214,80 €



Úhlová bruska 1500 W LE 15-11 125



- S jemným rozběhem, blokováním opětovného spuštění, sledováním teploty a konstantní elektronikou CDC
- Propracované utěsnění motoru a převodovky proti prachu
- Anti-Kickback, při zablokování kotouče vypne motor
- Kompaktní a ergonomická konstrukce
- Ochranný kryt nastavitelný bez použití nářadí
- Rukojeť SoftVib s integrovaným patentovaným klíčem na upínací matici a tlumením vibrací

OBSAHUJE

Ochranný kryt s odnímatelným okrajovým segmentem SG-R D125

Umožňuje práci blízko okraje při maximálním odsávacím výkonu. Nastavení výšky pomocí šestihříbného šroubu dovoluje rychlé přizpůsobení odsávacího krytu výšce nástroje. Upozornění: Pro práci s odsávacím krytem a diamantovými brusnými talíři se doporučuje úhlová bruska s minimálně 1 500 W. Vhodné jen pro úhlové brusky s ochranným krytem se zaskakovací mechanikou.



OBSAHUJE

Sadu ochranných krytů DE AG D125 Set

Sada ochranných krytů pro práci s reznými kotouči pro úhlové brusky 125 mm. Sestává se z odsávání a hliníkového krytu. Bez použití nářadí jej lze namontovat na stávající ochranný kryt.



Ø 125

Obj. č. 501638

- 1x LE 15-11 125
- 1x ochranný kryt 125 Ø broušení
- 1x ochranný kryt s odnímatelným okrajovým segmentem SG-R D125
- 1x sada ochranných krytů DE AG D125 Set
- 1x sací adaptér SAD-C D25-32 AS
- 1x sací adaptér SAD-C 32 AS
- 1x rukojeť SoftVib
- 1x upínací příruba
- 1x upínací matice M 14
- 1x přepravní kufřík L-BOXX® 136



Akce č. 106

319,00 €

včetně DPH 382,80 €

Ochranné kryty proti prachu

K dodatečné ochraně stroje při broušení s keramickými vějířovitými brusnými kotouči nebo fibrovými kotouči.

Konzistence brusného prachu je „poduškovitá“. Tvoří souvislou strukturu podobnou tkáni. V důsledku zaklesnutí brusných třísek mohou uvnitř stroje snadno vznikat proudové můstky, které mohou vést ke zkratům.

ST-K INOX

- BBE 14-3 / BRE 14-3 / BSE 14-3 / BME 14-3L
- SE 14-2 125 Set / SE 14-2 150 Set

Obj. č. 520527

- Ochranný kryt proti prachu ST-K INOX



Akce č. 107

8,70 €

včetně DPH 10,44 €



ST-K SAG

- L 12-11 125 / L 1400 / L 15-11 125 / LE 15-11 125 / LB 17-11 125; LBE 17-11 125

Obj. č. 520543

- Ochranný kryt proti prachu ST-K SAG



Akce č. 108

8,70 €

včetně DPH 10,44 €



Úhlová bruska 1400 W LE 14-7 125 INOX



Ø 125

- Vybavená předvolbou otáček, udržováním konstantních otáček, jemným rozběhem, blokováním opětovného spuštění po výpadku proudu, ochranou proti přetížení a sledováním teploty
- Speciální redukce převodovky pro vysoký točivý moment ve středním a nízkém pásmu otáček
- Plně zalitý elektronický modul zabraňuje poškození prachem
- Motor vysoce zatížitelný s vysokou účinností
- Rukojeť SoftVib s tlumením vibrací
- Ochranný kryt nastavitelný bez použití nářadí

Obj. č. 532114

- 1x LE 14-7 125 INOX
- 1x rukojeť SoftVib
- 1x upínací příruba



Akce č. 109

299,00 €

včetně DPH 358,80 €

OBSAHUJE

Víko ochranného krytu GU-AD D125



OBSAHUJE

Rychloupínací matici FixTec M 14



Aku přímá bruska 18 V s variabilní rychlostí DGE 25 18.0-EC



- Velmi štíhlý a lehký stroj pro nejlepší manipulaci. Obvod úchopu pouze 147 mm
- Předvolba otáček ve 4 krocích (10 000 / 15 000 / 20 000 / 25 000 ot./min.)

K dodání také v L-BOXXu® (bez akumulátoru a nabíječky) za 305,00 € bez DPH (obj. č. 518972)

OBSAHUJE

P-Set 55 R



Obj. č. 532115

- 1x upínací kleština Ø 6 mm
- 1x otevřený klíč vel. 17



Akce č. 110

479,00 €

včetně DPH 574,80 €

Přímá bruska s variabilní rychlostí DGE 8-32



- Výkonný, robustní motor 800 W
- Variabilní rychlost 10 600–32 000 ot./min.
- Štíhlý a lehký stroj pro nejlepší manipulaci
- 43mm upínací hrdlo pro stacionární fixaci nebo upevnění rukojeti
- Ochranný kryt rukojeti pro bezpečné vedení stroje
- Aretovatelný postranní vypínač

Obj. č. 522279

- 1x upínací kleština Ø 6 mm
- 1x otevřený klíč vel. 17



Akce č. 111

345,00 €

včetně DPH 414,00 €

Not heavy, but metal

Aku sady TRINOXFLEX

Aku sada TRINOXFLEX + satinyrka BS 50

Obj. č. 521981

- 1x brusný nástavec - satinyrka BS 50
- 1x brusné mopové rouno SW-M/V P80/A160 100x50
- 1x brusné mopové rouno SW-M/V P150/A280 100x50
- 1x brusné rouno SW-V A80 100x50
- 1x brusné rouno SW-V A160 100x50
- 1x brusný mop 100 Ø 50, P80
- 1x brusný mop 100 Ø 50, P120
- 1x brusný mop 100 Ø 50, P180
- 1x brusný mop 100 Ø 50, P240

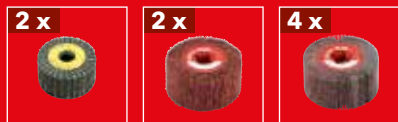

Akce č. 112

739,00 €

včetně DPH 886,80 €



Kombinujte aku TRINOXFLEX s brusným nástavcem dle vlastního výběru!

Základní aku sada TRINOXFLEX obsahuje:

- 1x BME 18,0-EC/5,0 Set
- 2x akumulátor 5,0 Ah AP 18,0/5,0
- 1x nabíječka CA 10,8/18,0
- 1x přepravní kufrík L-BOXX® 238

Aku TRINOXFLEX 18,0 V BME 18,0-EC/5,0 Set
k dispozici také bez brusného nástavce
489,00 € bez DPH (obj. č. 504505)



Aku sada TRINOXFLEX + bruska kout. svarů LK 152

Obj. č. 522023

- 1x brusný nástavec - bruska na koutové svary LK 152



Akce č. 113

739,00 €

včetně DPH 886,80 €

Aku sada TRINOXFLEX + pásová bruska BR 50

Obj. č. 522007

- 1x brusný nástavec - pásová bruska BR 50



Akce č. 114

739,00 €

včetně DPH 886,80 €

Aku sada TRINOXFLEX + pásový pilník BF 140

Obj. č. 522015

- 1x brusný nástavec - pásový pilník BF 140

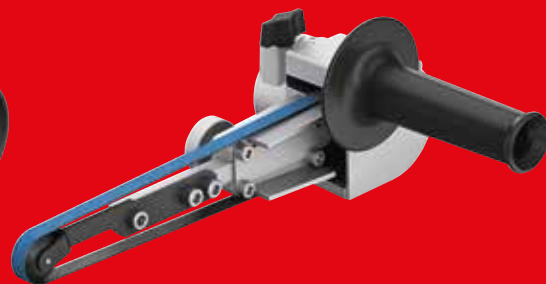

Akce č. 115

739,00 €

včetně DPH 886,80 €

Ruční okružní pila na kov 1400 W CSM 4060



Spindle-lock



Carrying case

- Přesné řezání kovu bez chladicí kapaliny
- Sběrná nádoba na třísky s průhledem:
 - velké rozměry
 - lze vyprázdnit bez použití nářadí
- Vodicí desku lze nastavit bez použití nářadí, plynulé nastavení hloubky řezu až do 63 mm
- Speciální kotouč pily z tvrdokovu: řezy téměř bez otřepů, možnost řezání závitových tyčí bez dořezávání závitu
- Spínač se zámkem zapnutí a aretací
- Maximální tloušťky řezu:
 - plný materiál / plochá ocel: 6 mm
 - kulatý materiál: 20 mm
 - duté profily: 63 mm

Obj. č. 506044

- 1x CSM 4060
- 2x HM kotouč pily na ocel
- 1x paralelní doraz
- 1x prstýnkový/vidlicový klíč
- 1x ochranné brýle
- 1x přepravní kufřík



Akce č. 116

549,00 €

včetně DPH 658,80 €

OBSAHUJE

Úhlovou brusku
800 W L 811 125



Pásová pila na kov s otočným ramenem 850 W SBG 4910



Restart Protection



Quick clamp

L: 45°
Mitre setting60 / 80 mm
Max. Cutting capacity68 / 80 mm
Max. Cutting capacity68x55 mm
100x50 mm
Max. Cutting capacity60/80 m/min
Band speed1335x13
x0,65 mm
Band size4 m
Mains cable

- Lze používat s pracovním stolem nebo s ručním vedením
- Plynulé nastavení úhlu řezu od 0° do 45° bez použití nářadí
- Tříbodové vedení pilového pásu s kuličkovým ložiskem pro optimální průběh řezu

Obj. č. 406236

- 1x SBG 4910
- 1x paralelní doraz
- 1x bimetalový pilový pás
- 1x upínací čelisti SBG-SP 10 VE2



Akce č. 117

499,00 €

včetně DPH 598,80 €



Leštičky a produkty pro automobiliv

Vše se bude lesknout

Aku leštička PXE 80 10.8-EC/2.5 Set



- Bezuhlíkový motor
- Regulace ve spínači pro pomalý a citlivý start
- 4 stupně otáček
- Multi Grip: díky rozšířenému povrchu rukojeti lze PXE 80 bezpečně držet v ruce v jakékoli pozici
- Díky vyměnitelnému pohonu je PXE 80 vhodná pro vysoce abrazivní leštění i pro odstraňování hologramů při finálních pracích
- Systém pro rychlou výměnu bez použití nářadí
- Pro rotační i volné excentrické práce se zdvihem 3, 6 a 12 mm

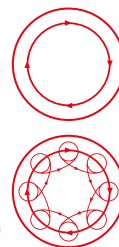

Obj. č. 469076

- 1x PXE 80 10.8-EC
- 1x rotační adaptér DT-P
- 1x excentrický adaptér zdvih 3 mm DT-XF3
- 1x excentrický adaptér zdvih 12 mm DT-XF12
- 2x lešticí houba PSX-G 40
- 2x lešticí houba PS-V 40
- 2x lešticí houba PS-V 60
- 2x lešticí houba PS-O 60
- 2x lešticí houba PS-R 80
- 1x lepicí talíř 30 Ø BP-M/SR D30 PXE
- 1x talíř na suchý zip 30 Ø BP-M D30 PXE
- 1x talíř na suchý zip 75 Ø BP-M D75 PXE
- 1x utěrka z mikrovlákna MW-C
- 1x politura P03/06-LDX 250 ml
- 1x politura P05/05-LDX 250 ml
- 2x akumulátor 2,5 Ah AP 10.8/2.5
- 1x nabíječka CA 10.8/18.0
- 1x přepravní kufřík L-BOXX® 136

Akce č. 118

489,00 €

včetně DPH 586,80 €

Flexibilní hřídel FS 140 Set

S flexibilní hřídelí a lešticím strojem PXE 80 10.8-EC vznikne inovativní systém v oblasti bodových oprav pro rohy a těžko přístupná místa, která nelze opracovat běžnými lešticími stroji. Délka 1400 mm pro maximálně 6000 /min. Vysoce kvalitní materiály zaručují maximální životnost. Montáž bez použití nářadí na PXE s rychlovýměnným mechanismem a výměna příslušenství bez použití nářadí díky držáku bitů. Perfektní ergonomie díky extra úzké rukojeti a ideální poloze rukojeti k vedení nástroje pro velmi jemné práce a vynikající výsledky.



Obj. č. 516112

- 1x flexibilní hřídel FS 140
- 2x kuželový pad soft
- 2x kuželový pad medium
- 2x kuželový pad hard
- 2x válcový pad soft
- 2x válcový pad medium
- 2x válcový pad hard
- 1x přepravní kufřík L-BOXX® 102



Akce č. 119

279,00 €

včetně DPH 334,80 €

Aku rotační leštička PE 150 18.0-EC/5.0 P-Set

Soustředěný výkon s vysokými otáčkami

- Inteligentní Electronic Management System
- Uprostřed umístěná regulace otáček, oboustranně ovladatelná
- Aretace vřetene
- Ergonomická rukojeť se Softgripem
- Odolný a výkonný EC motor
- Regulace ve spínači s aretací
- Ergonomický kryt se Softgripem
- Držák nástrojů M14

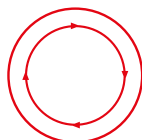

Obj. č. 461229

- 1x PE 150 18.0-EC
- 1x lešticí houba PS-0 160
- 1x lešticí houba PS-V 160
- 1x lešticí kožešina TW-PT 160
- 1x politura P03/06-LDX 250 ml
- 1x politura P05/05-LDX 250 ml
- 1x utěrka z mikrovlákna MW-P
- 1x talíř na suchý zip Ø 150 mm
- 1x rukojeť
- 2x akumulátor 5,0 Ah AP 18.0/5.0
- 1x nabíječka CA 10.8/18.0
- 1x přepravní kufrík L-BOXX® 238



Akce č. 120

649,00 €

včetně DPH 778,80 €

Aku excentrická leštička s volným pohybem XFE 15 150 18.0-EC/5.0 P-Set

Šetrná k povrchu a snadno ovladatelná

- Inteligentní Electronic Management System
- Uprostřed umístěná regulace otáček, oboustranně ovladatelná
- Ergonomická rukojeť se Softgripem
- Odolný a výkonný EC motor
- Regulace ve spínači s aretací
- Ergonomický kryt se Softgripem
- Talíř na suchý zip Ø 150 mm a Ø 125 mm

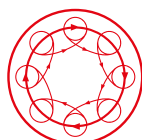

Obj. č. 461237

- 1x XFE 15 150 18.0-EC
- 1x speciální talíř na suchý zip Ø 125
- 1x speciální talíř na suchý zip Ø 150
- 1x politura P03/06-LDX 250 ml
- 1x lešticí houba W02/04 250 ml
- 1x utěrka z mikrovlákna MW-C
- 1x lešticí houba PS-0 160
- 1x lešticí houba PS-R 160
- 2x akumulátor 5,0 Ah AP 18.0/5.0
- 1x nabíječka CA 10.8/18.0
- 1x přepravní kufrík L-BOXX® 238



Akce č. 121

649,00 €

včetně DPH 778,80 €

Aku excentrická leštička s permanentním pohybem XCE 8 125 18.0-EC/5.0 P-Set

Perfektně vyvážený akumulátorový stroj pro vysokou abrazivitu bez hologramů

- Inteligentní Electronic Management System
- Velmi klidný chod díky vyvažovacím prvkům
- Ideální pro laky citlivé na teplotu díky nízkému vývinu tepla na povrchu
- Odolný a výkonný EC motor
- Ergonomický kryt se Softgripem
- Optimalizované proudění vzduchu pro nejlepší možný chladič účinek motoru a převodovky, žádný odvod vzduchu rušivý pro uživatele
- Tlumená speciální deska na suchý zip pro leštění
- LED indikátor kapacity akumulátoru



Obj. č. 461245

- 1x XCE 8 125 18.0-EC
- 1x lešticí houba PS-0 140
- 1x lešticí houba PSX-G 140
- 1x politura P03/06-LDX 250 ml
- 1x politura P05/05-LDX 250 ml
- 1x utěrka z mikrovlákna MW-C
- 1x talíř na suchý zip Ø 125 mm
- 2x akumulátor 5,0 Ah AP 18.0/5.0
- 1x nabíječka CA 10.8/18.0
- 1x přepravní kufrík L-BOXX® 238



Akce č. 122

649,00 €

včetně DPH 778,80 €

POLISHFLEX PE 14-2 150 P-Set

Perfektní rozsah otáček a vysoký točivý moment

- Silný motor 1400 W
- Otáčky naprázdno 380-2100 1/min
- Regulace ve spínači
- Optimalizované proudění vzduchu pro nejlepší možné chlazení
- Obzvláště nízká hlučnost



Obj. č. 376175

- 1x PE 14-2 150
- 1x rukojeť
- 1x talíř na suchý zip tlumený Ø 150 mm
- 1x lešticí kožšina TW-PT 160
- 1x utěrka z mikrovlákná MW-P
- 1x lešticí houba PS-O 160
- 1x lešticí houba PS-V 160
- 1x politura P03/06-LDX 250 ml
- 1x politura P05/05-LDX 250 ml
- 1x přepravní kufřík L-BOXX® 238



Akce č. 123

569,00 €

včetně DPH 682,80 €

Volná excentrická leštička XFE 7-12 80 P-Set

Excentrická leštička pro malé plochy

- Silný motor 700 W
- Lešticí zdvih 12 mm
- Otáčky naprázdno 1800-5500 1/min
- Regulace ve spínači
- Ideální pro laky citlivé na teplotu
- Optimalizované proudění vzduchu pro nejlepší možný chladicí účinek
- Velmi klidný chod díky vyvažovacím prvkům



Obj. č. 447137

- 1x XFE 7-12 80
- 1x talíř na suchý zip, Ø 75 mm
- 1x lešticí houba PSX-G 80
- 1x lešticí houba PS-O 80
- 1x lešticí houba PS-R 805
- 1x utěrka z mikrovlákná MW-C
- 1x politura P05/05-LDX 250 ml
- 1x lešticí houba W02/04 250 ml
- 1x přepravní kufřík L-BOXX® 136



Akce č. 124

415,00 €

včetně DPH 498,00 €

Volná excentrická leštička XFE 7-15 150 P-Set

Jako doplňkové zařízení k rotační leštičce pro rychlé odstranění hologramů a dokonalou finální úpravu

- Silný motor 710 W
- Lešticí zdvih 15 mm
- Otáčky naprázdno 1500-4000 1/min
- Regulace ve spínači
- Optimalizované proudění vzduchu pro nejlepší možný chladicí účinek
- Velmi klidný chod díky vyvažovací hmotě
- Vybavena kabelem 4 metry PUR H05-BQF



Obj. č. 447110

- 1x XFE 7-15 150
- 1x talíř na suchý zip, 125 Ø mm
- 1x talíř na suchý zip, 150 Ø mm
- 1x lešticí houba PS-O 160
- 1x lešticí houba PS-R 160
- 1x politura P03/06-LDX 250 ml
- 1x lešticí houba W02/04 250 ml
- 1x utěrka z mikrovlákná MW-C
- 1x přepravní kufřík L-BOXX® 238



Akce č. 125

489,00 €

včetně DPH 586,80 €

DD 2G 10.8-LD 2.5/Brush Set

- Malý, šikvový stroj pro snadné šroubování a vrtání a tři praktické kartáče k čištění citlivých textilních a plastových povrchů
- Perfektní výsledky čištění, vysoce kvalitní kartáče s dlouhou životností, Made in Germany
- Maximální ochrana povrchu díky extra měkkým štětinám pro čištění
- Odolnost vůči kyselinám a zásadám
- Materiál zlomeníodolný, který si zachovává svůj tvar
- Šestihranná stopka zabraňuje proklouznutí kartáčů ve sklíčidle
- Electronic Management System (EMS) chrání stroj, prodlužuje jeho životnost a zvyšuje efektivitu
- Regulace ve spínači se zámkem proti zapnutí
- Elektronická rychlobrzda
- Rychloupínací sklíčidlo s funkcí Auto-Lock
- Pravý a levý chod se zámkem proti zapnutí
- Integrované LED světlo s funkcí dosvitu



Obj. č. 530026

- 1x DD 2G 10.8-LD
- 1x opasková spona
- 1x nástavec na bity
- 1x kartáč soft Ø 50 mm
- 1x kartáč supersoft Ø 75 mm
- 1x kartáč soft Ø 100 mm
- 1x taška na přenášení



Akce č. 126

165,00 €

včetně DPH 198,00 €

Velký nástěnný držák WHP-2 AC/DC

Z vysoce kvalitní popráškované oceli. Díky inovativnímu tvaru umožňuje prostorově úsporné uložení dvou leštiček a bezpečnou ochranu hran před poškrábáním. Velký držák dále nabízí další možnosti odložení pro politury, adaptéry atd., i držák na akumulátor, možnost upevnění pro nabíječku a kabelový držák.



Obj. č. 530882

Akce č. 127

109,00 €

včetně DPH 130,80 €

Malý nástěnný držák WHP-1 AC/DC

K bezpečnému odložení dvou leštiček.



Obj. č. 530883

Akce č. 128

59,00 €

včetně DPH 70,80 €

DISCOVER. CREATE. FLEX.

3D PRINT YOUR TOOL ACCESSORY

Stáhněte si bezplatná data pro 3D tisk pro nástěnné držáky strojů FLEX

Chcete udělat pořádek ve své detailingové hale? Upevnit vaše stroje FLEX k perfektnímu držáku?

Pak si jednoduše stáhněte naše bezplatná data pro 3D tisk v našem obchodě a vytiskněte si držáky FLEX na 3D tiskárně! Pokud nemáte tiskárnu 3D, můžete nechat držáky vytisknout i u online dodavatele.



ke stažení
www.3dprint-flex-tools.com

Stačí se zaregistrovat a okamžitě získáte tříletou záruku.

3 ROKY

FLEX ZÁRUKA

Naše výrobky procházejí důkladnými kontrolami. FLEX je totiž synonymem nejvyšší kvality. Proto vám můžeme nabídnout tříletou záruku jako bezplatný komplet balíček pro bezstarostné používání, a to na veškeré elektrické nářadí, lithium-iontové akumulátory, související nabíječky a laserová měřicí zařízení (neplatí pro vysavače třídy H!).

Stačí stroj do 30 dnů od nákupu zaregistrovat na <https://warranty.flex-tools.com> a získáte následující výhody:

- záruční lhůta prodloužená na tři roky
- servisní certifikát, pokud bude potřeba oprava
- sledování stavu opravy v případě reklamace

Týká se také akumulátorů a nabíječek!

Chcete své záruční listy vždy mít na svém chytrém telefonu a spravovat je mobilně? Žádný problém, s aplikací FLEX Warranty můžete službu tříleté záruky využívat pohodlně i na cestách. Stačí si stáhnout bezplatnou aplikaci a službu využít:



Vybavení strojů odpovídá obvyklému základnímu vybavení. Změny DPH, technické změny, změny cen a omyly jsou vyhrazeny.
Všechny tučně psané ceny jsou uvedeny jako doporučené prodejní ceny bez DPH.



Váš specializovaný prodejce FLEX:

SK / 09-2023